

2014 Manual do proprietário Chevrolet Prisma

Resumo	1-1	Compartimentos de carga ...	4-1	Iluminação	6-1
Painel de instrumentos	1-2	Porta-objetos	4-1	Luzes externas	6-1
Informações básicas de condução	1-4	Posição de bagagens/ cargas	4-3	Iluminação interior	6-5
Recursos do veículo	1-27	Recursos adicionais de carga	4-4	Comandos das luzes	6-6
Chaves, portas e vidros	2-1	Informações sobre disposição de cargas no veículo	4-6	Sistema de Conforto e conveniência	7-1
Chaves e travas	2-1	Comandos e controles	5-1	Introdução	7-1
Portas	2-9	Visão geral do painel de instrumentos	5-2	Rádio	7-8
Sistema antifurto	2-11	Controles	5-5	Leitores de áudio	7-14
Espelhos externos	2-14	Luzes de advertência, medidores e indicadores	5-10	Personalização	7-32
Espelhos internos	2-15	Mostrador digital de informação	5-20	Telefone	7-37
Vidros	2-16	Mensagens do veículo	5-25	Sistema de ventilação e ar condicionado	8-1
Bancos e dispositivos de segurança	3-1	Computador de bordo	5-27	Sistema de ventilação e ar condicionado	8-1
Apoios de cabeça	3-1	Personalização do veículo	5-29	Difusores de ar	8-7
Bancos dianteiros	3-3			Manutenção	8-8
Bancos traseiros	3-5				
Cintos de segurança	3-7				
Sistema de airbag	3-10				
Dispositivo de retenção para crianças	3-15				

2014 Manual do proprietário Chevrolet Prisma

Condução e operação	9-1	Serviços e manutenção	11-1
Informações de condução.....	9-2	Informações gerais	11-1
Partida e operação	9-17	Manutenção preventiva	11-5
Sistema de escapamento	9-19	Fluidos, lubrificantes e peças recomendadas	11-9
Transmissão automática.....	9-21	Especificações	12-1
Transmissão manual	9-24	Identificação do veículo	12-1
Freios	9-25	Especificações do Veículo....	12-4
Piloto automático.....	9-28	Informações sobre a garantia	13-1
Sistemas de detecção de objetos	9-30	Informações sobre a garantia	13-1
Combustível.....	9-32	Informações ao consumidor	14-1
Cuidados com o veículo	10-1	Informações ao consumidor.....	14-1
Informações gerais	10-2	Índice	i-1
Verificações no veículo	10-9		
Substituição de lâmpadas... ..	10-28		
Sistema elétrico	10-35		
Ferramentas do veículo	10-45		
Rodas e pneus	10-45		
Partida do motor com cabos auxiliares	10-53		
Reboque	10-54		
Cuidados com a aparência	10-56		

Introdução iii**Combustível****Tipo****Óleo do motor****Classificação****Viscosidade****Pressão dos pneus****Dimensões dos pneus****Dianteiro****Traseiro****Pesos****Peso bruto nominal do veículo (kg)****- Peso em ordem de marcha, modelo básico****= Carga**

iv Introdução

Dados específicos do veículo

Anote as especificações do seu veículo na página anterior para que estejam sempre disponíveis. Estas informações estão disponíveis nas seções "Serviços e Manutenção" e "Especificações", bem como na plaqueta de identificação do veículo.

Introdução

Seu veículo foi projetado para ser uma combinação de tecnologia avançada, segurança, cuidado com o meio ambiente e economia.

Este Manual do Proprietário fornece todas as informações necessárias para capacitar sua direção com segurança e eficiência.

Sempre que o indicador de controle  aparecer em combinação com outro indicador de controle no painel de instrumentos, consulte o Manual do Proprietário.

Certifique-se de que seus passageiros conheçam o possível risco de acidentes e ferimentos que podem ocorrer devido ao uso inadequado deste veículo.

Siga sempre as leis e normas específicas do país em que se encontra. Essas leis podem diferir das informações contidas neste manual.

Todas as concessionárias Chevrolet fornecem serviço de primeira classe, usando mecânicos treinados que trabalham de acordo com instruções específicas.

O pacote de literatura do cliente deve estar sempre à mão, no veículo. Ele encontra-se dentro do porta-luvas.

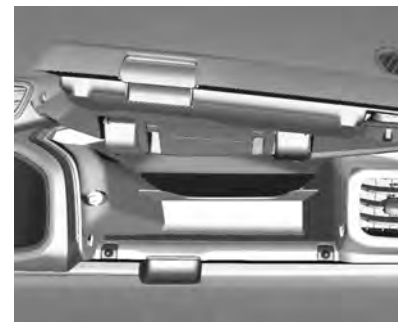

Você poderá conhecer um pouco mais sobre a GM e os produtos Chevrolet acessando o site:

www.chevrolet.com.br

Como utilizar este manual

- Este manual descreve todas as opções e funções disponíveis para esse modelo. **Certas descrições, incluindo aquelas para o visor e funções do menu, podem não se aplicar**

ao seu veículo devido a variação de modelo, especificações do país, equipamentos especiais ou acessórios.

- A seção "Resumo" fornecerá uma visão geral inicial.
- O índice, no início deste manual, mostra onde estão as informações em cada capítulo.
- O índice permite procurar informações específicas.
- O Manual do Proprietário usa as designações de fábrica, que podem ser encontradas no capítulo "Especificações".
- As direções indicadas, por ex. esquerda ou direita, dianteira ou traseira, sempre se relacionam ao sentido de condução.
- As telas de exibição do veículo poderão não suportar seu idioma específico.
- As mensagens exibidas e funções internas estão escritas em **negrito**.

Perigo, atenção e cuidado

⚠ Perigo

Textos marcados com ⚠ **Perigo** fornecem informações sobre o risco de ferimentos fatais. Ignorar essas informações pode colocar a vida em risco.

⚠ Atenção

Textos marcados com ⚠ **Atenção** fornecem informações sobre o risco de acidentes ou ferimentos. Ignorar essas informações pode acarretar ferimentos.

⚠ Cuidado

Textos marcados com **Cuidado** fornecem informações sobre possíveis danos ao veículo. Ignorar essas informações pode acarretar danos ao veículo.



Este símbolo indica um procedimento proibido que pode causar ferimentos ou danos ao veículo.

Desejamos que desfrute do prazer de dirigir este veículo **Chevrolet**.

Resumo

Painel de instrumentos

Visão geral do painel de instrumentos 1-2

Informações básicas de condução

Informações básicas de condução 1-4
Travas das portas 1-8
Vidros 1-11
Ajuste do banco 1-13
Ajuste do apoio de cabeça 1-14
Cintos de segurança 1-15
Ajuste do espelho 1-15
Ajuste de posição do volante 1-16
Iluminação interior 1-17
Luzes externas 1-17
Buzina 1-19
Limpadores e lavadores dos vidros 1-20
Sistema de ventilação e ar condicionado 1-20

Estacionamento 1-23
Transmissão 1-24
Início 1-26

Recursos do veículo

Controle de velocidade de cruzeiro (se equipado) 1-27
Mostrador digital com funções múltiplas (DIC) 1-27
Tomadas elétricas 1-30

1-2 Resumo

Painel de instrumentos

Visão geral do painel de instrumentos

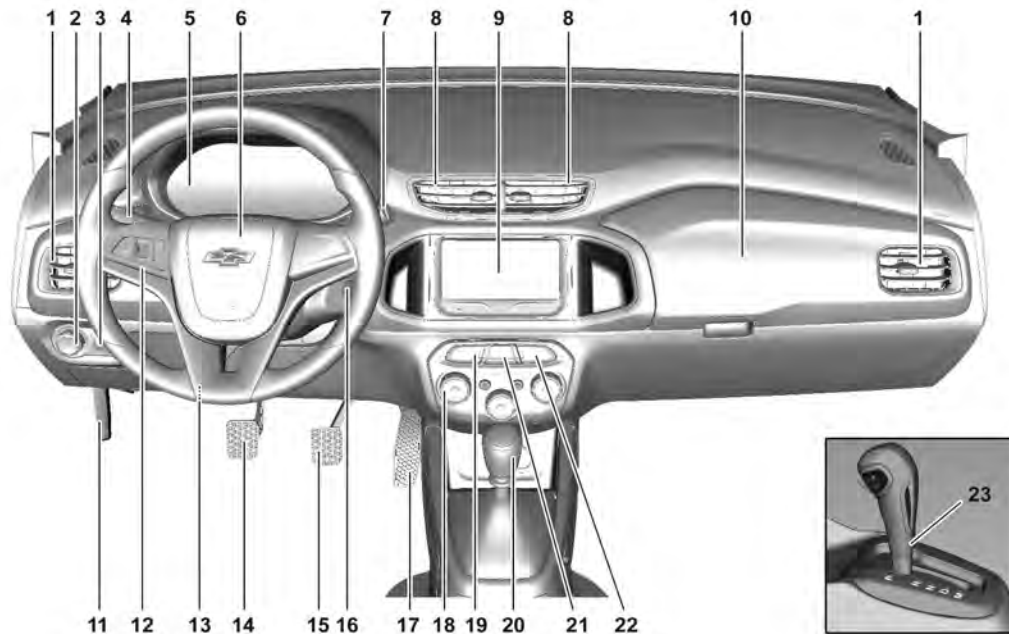

Resumo 1-3

1. Difusores laterais de ar.
Consulte *Difusores de ar ajustáveis* na página 8-7
2. Controles das luzes externas na página 6-1
3. Controle de iluminação do painel de instrumentos na página 6-5
4. Sinalizadores de direção na página 6-3
Comutador farol alto/baixo na página 6-2
Lampejador de farol alto na página 6-3
5. Visão geral do painel de instrumentos na página 5-2
6. Buzina na página 5-6
7. Limpador/lavador do para-brisa na página 5-6
8. Consulte "Difusores centrais de ar" em *Difusores de ar ajustáveis* na página 8-7
9. *Conforto e conveniência* na página 7-1
10. *Porta-luvas* na página 4-2
11. *Capô* na página 10-10
12. *Controle de velocidade de cruzeiro (se equipado)* na página 9-28
13. *Ajuste de posição do volante* na página 5-5
14. Consulte "Pedal da embreagem" no *Controle de um veículo* na página 9-4
15. Consulte "Pedal do freio" no *Controle de um veículo* na página 9-4
16. *Posições da ignição* na página 9-17
17. Consulte "Pedal do acelerador" no *Controle de um veículo* na página 9-4
18. *Sistema de aquecimento e ventilação* na página 8-1
19. *Sistema central de travamento* na página 2-7
20. *Transmissão manual* na página 9-24
21. *Sinalizador de advertência (pisca-alerta)* na página 6-3
22. Consulte "Interruptor de liberação do porta-malas" em *Compartimento de carga* na página 2-9
23. *Transmissão automática* na página 9-21

1-4 Resumo

Informações básicas de condução

Informações gerais

- Este veículo tem uma garantia de 36 meses, de acordo com os termos descritos no Manual do Proprietário.
- As revisões periódicas devem ser executadas a cada período de 12 meses ou 10.000 km dirigidos, o que ocorrer primeiro; a primeira revisão é especial.
- O consumo de combustível varia de acordo com o uso do veículo, as condições de tráfego, hábitos de direção, manutenção preventiva, entre outros fatores.
- Trocar o óleo do motor, como recomendado no Manual do Proprietário, e dirigir o veículo de maneira adequada ajuda a propiciar um uso econômico.

Verifique o porta-luvas do veículo

- Manual do Proprietário
- INFOCARD que possui informações sobre o número de identificação do veículo (VIN), códigos das chaves e do imobilizador do veículo, caso seu veículo seja equipado com tais recursos. Coloque fora do veículo por motivos de segurança.
- Manual básico sobre segurança no tráfego
- Chevrolet Road Service - Livreto de condições gerais
- Rede de Concessionárias Chevrolet - Folheto informativo

Verificações periódicas

Efetuada pelo proprietário

- Verifique o nível do líquido arrefecedor no reservatório de expansão do sistema de arrefecimento; preste sempre atenção à marca de enchimento (setas) gravadas no reservatório. Se o sistema de resfriamento estiver frio, o nível do líquido de arrefecimento deve estar na marca de enchimento. Complete até a linha de enchimento se o nível estiver baixo.

Remova a tampa do sistema com o motor frio e coloque aditivo de longo prazo para radiador ACDelco (cor laranja), na proporção de 35 a 50 por cento de aditivo e adicionando água potável.
- Verifique semanalmente o nível de óleo do motor e complete, se necessário.

Resumo 1-5

- Verifique semanalmente o nível do reservatório do lavador do para-brisa e complete, se necessário.
- Verifique semanalmente a pressão dos pneus, inclusive o estepe.
- Pare o veículo e confira o funcionamento do freio de estacionamento.
- Inspeção semanalmente o reservatório de gasolina do sistema de partida a frio.

SPE/4

Economia em seu bolso

Os veículos equipados com motores SPE/4 podem ser reabastecidos com etanol e/ou gasolina, em qualquer proporção. Considerando as diferenças dos preços de combustível em todo o Brasil, e levando em conta que o consumo de etanol é 30% mais alto do que o de gasolina, recomendamos fazer

os cálculos seguintes para descobrir qual dos combustíveis propicia maior economia.

Preço do etanol ÷ preço da gasolina =

= resultado x 100 =

= Resultado final.

Caso o resultado final seja inferior a 70, é melhor reabastecer com etanol, para obter maior economia.

Para facilitar sua decisão ao reabastecer, use o gráfico mostrado na capa traseira deste Manual do Proprietário.

Siga as instruções:

No gráfico, localize os valores correspondentes aos preços de etanol e gasolina.

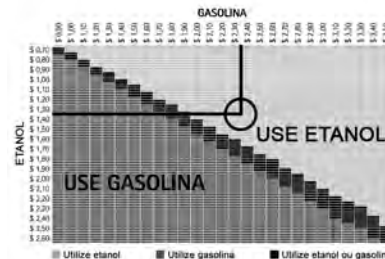

Se a linha cruzada correspondente a esses valores estiver na área cinza claro do gráfico, reabasteça com etanol; por outro lado, se a linha cruzada estiver localizada na área cinza escuro do gráfico, reabasteça com gasolina. A área preta do gráfico mostra que não há qualquer diferença entre o reabastecimento com etanol ou gasolina.

1-6 Resumo

⚠ Atenção

O consumo de combustível depende de vários fatores como, condições e fluxo de tráfego, hábitos de direção, topografia, clima, condições de carga, pressão dos pneus, qualidade do combustível, etc.

Capacidades e especificações do óleo do motor

Carter (sem filtro de óleo):
3,25 litros

Cárter (com filtro de óleo):
3,5 litros

Especificação do óleo do motor

Óleo especificado Dexos 1 ou equivalente de qualidade API SN, ILSAC GF5 ou superior e de viscosidade 5W30.

Óleo do motor - troca

Troque o óleo do motor com o motor quente, a cada 5.000 km ou 6 meses, o que ocorrer primeiro, se o veículo funcionar em alguma das condições de uso severas.

O uso severo considera as seguintes condições:

- Quando a maioria dos percursos exige marcha lenta durante muito tempo ou funcionamento contínuo com baixa rotação frequente (como no "anda e para" do tráfego urbano denso).
- Quando a maioria dos percursos não passa de 6 km (trajeto curto) com o motor pouco aquecido.
- Operação frequente em estradas de terra e areia.
- Usado como táxi, veículo policial ou atividade similar.
- Quando o veículo permanece, com frequência, parado por mais de dois dias.

Troque o óleo do motor com o motor quente, a cada 10.000 km ou 12 meses, o que ocorrer primeiro, caso não ocorra nenhuma das condições severas de uso.

Pedais

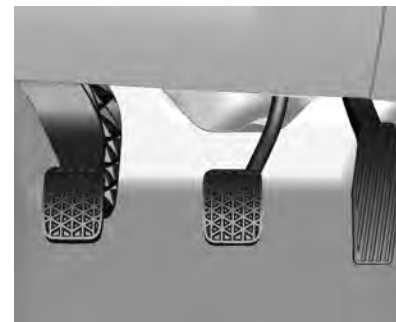

Para assegurar que o curso do pedal não tenha restrições, recomendamos usar apenas tapetes originais projetados pela Chevrolet para este veículo. Não deverão ser colocados outros tapetes.

Os pedais do freio e do acelerador têm alturas diferentes para facilitar o movimento do pé na passagem de um para o outro. O pedal da embreagem tem um curso mais longo, proporcionando maior sensibilidade no controle.

Motor

Um pequeno aumento na rotação da marcha lenta com o motor frio é normal, que se estabiliza em breve.

Um ventilador elétrico do motor sob o capô pode ligar mesmo quando o motor não estiver funcionando, e pode causar ferimento. Mantenha as mãos, roupas e ferramentas distantes de qualquer ventilador elétrico sob o capô.

Reservatório de partida a frio

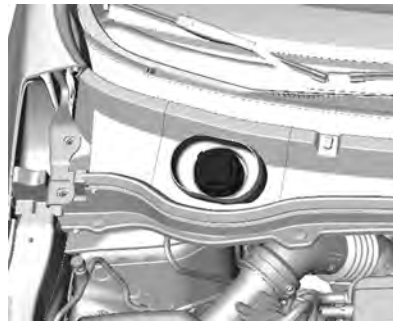

Verifique semanalmente o nível do reservatório de partida a frio e certifique-se de mantê-lo sempre cheio para partidas a frio.

Recomendamos sempre usar gasolina aditivada.

Reabastecimento



Reabasteça antes que o indicador de nível de combustível baixo no painel de instrumentos acenda ou o indicador de nível de combustível alcance a indicação de limite mais baixo.

Para evitar danificar o recipiente, que coleta os gases oriundos do tanque de combustível e, conseqüentemente, reduz a contaminação do ambiente, reabasteça o tanque de combustível lentamente e, após a terceira

1-8 Resumo

desconexão automática do bocal de abastecimento da bomba, interrompa o reabastecimento.

Pneus

Pneus: 185/70R14	
Dianteiros	35 Lbs/pol2 (2,4 Kg/cm2)
Traseiros	35 Lbs/pol2 (2,4 Kg/cm2)

Pneus: 185/65R15	
Dianteiros	32 Lbs/pol2 (2,2 Kg/cm2)
Traseiros	32 Lbs/pol2 (2,2 Kg/cm2)

Pneu reserva: T115/70R16	
Estepe	60 Lbs/pol2 (4,2 Kg/cm2)

Travas das portas

Controle remoto (se equipado)



Usado para operar:

- Sistema central de travamento
- Tampa de enchimento de combustível
- Vidros elétricos
- Porta-malas
- Sistema de alarme antifurto

Os sinalizadores de advertência (pisca-alerta) confirmam a operação.

Destracionamento



Pressione o botão .

Todas as portas e a tampa de enchimento de combustível serão destravadas e o pisca-alerta piscará brevemente duas vezes por padrão.

O alarme do sistema antifurto será desativado.

Manter o botão  pressionado por alguns segundos abrirá todos os vidros elétricos.

Travamento



Pressione o botão .

Todas as portas e a tampa de enchimento de combustível serão travadas, todos os vidros elétricos serão fechados e as luzes do pisca-alerta, por padrão, acenderão brevemente uma vez em caso de travamento com sucesso.

O alarme do sistema antifurto será ativado.

Nota: Soarão dois avisos de alerta caso qualquer porta, porta-malas ou capô não estejam fechados corretamente ou se qualquer vidro elétrico não fechar após o comando de travamento. O usuário deve verificar após o travamento do veículo se todos os vidros começam o movimento, somente após o movimento bem-sucedido é que o sistema estará pronto para executar o retorno sonoro.

Destravamento do porta-malas

Controle remoto



Pressione o botão . O porta-malas destrava e abre, enquanto todas as outras portas se mantêm travadas.

O pisca-alerta acenderá brevemente duas vezes.

1-10 Resumo

Interruptor de liberação do porta-malas



Para destravar e abrir o porta-malas, pressione o botão .

O porta-malas só pode ser aberto com o freio de estacionamento acionado e a ignição na posição ligada ou desligada.

Travamento externo

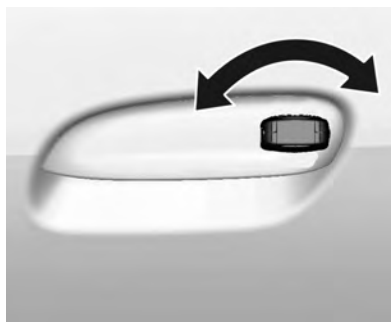

Para veículo equipado com trava elétrica das portas, gire a chave no sentido anti-horário. Todas as portas serão travadas. Para veículo sem trava elétrica das portas, gire a chave da porta do motorista no sentido anti-horário ou da porta do passageiro no sentido horário para travar essa porta.

Destravamento

Para veículo equipado com trava elétrica das portas, gire a chave no sentido horário. Todas as portas

serão destravadas. Para veículo sem trava elétrica das portas, gire a chave da porta do motorista no sentido horário ou da porta do passageiro no sentido anti-horário para destravar essa porta.

Botão central de travamento (se equipado)



Trava ou destrava todas as portas.

Pressione o botão  para travar.

Pressione o botão  para destravar.

Travas de segurança para crianças



⚠ Atenção

Use as travas de segurança para crianças sempre que crianças ocuparem os assentos traseiros.

Para ativar as travas de segurança, empurre a alavanca na direção da seta. As portas não poderão ser abertas por dentro quando a trava de segurança para crianças estiver ativada.

Para desativar as travas de segurança, empurre a alavanca na direção oposta. As portas poderão ser abertas por dentro quando a trava de segurança para crianças estiver desativada.

Vidros

Vidros de acionamento manual

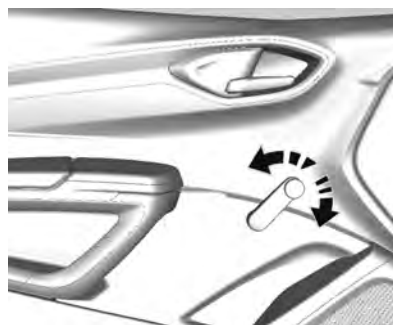

Os vidros das portas podem ser abertos ou fechados com as manivelas dos vidros.

Vidros elétricos (se equipado)

Os vidros elétricos podem ser operados:

- Com a chave de ignição fora da posição 0.
- Dentro de aproximadamente 10 minutos após o desligamento da ignição.

Após desligar a ignição, o funcionamento do vidro será desativado quando qualquer porta for aberta.



1-12 Resumo

Opere o interruptor da janela respectiva ao empurrá-lo para abrir ou puxá-lo para fechar.

Funcionamento

Você pode utilizar os vidros elétricos acionando os controles dos vidros elétricos no painel de cada porta.

Para abrir o vidro, pressione o controle para baixo.

Para fechar o vidro, puxe o controle para cima.

Solte o controle quando o vidro atingir a posição desejada.

⚠ Atenção

Partes do corpo que estiverem fora do veículo podem ser atingidas por objetos passantes. Mantenha todas as partes do corpo dentro do veículo.

Crianças podem operar e ficar presas nos vidros elétricos.

(Continuação)

Atenção (Continuação)

Não deixe suas chaves ou crianças desacompanhadas no veículo.

Podem ocorrer ferimentos graves ou morte em função do uso incorreto de vidros elétricos.



Operação de movimento expresso do vidro

Os vidros com o recurso de movimento expresso para cima ou para baixo permitem que eles sejam levantados ou abaixados sem segurar o interruptor. Todos os vidros têm movimento expresso para baixo e para cima. Puxe o interruptor do vidro para cima ou empurre-o para baixo, completamente, solte-o e o vidro será levantado ou abaixado automaticamente. Pare o vidro empurrando ou puxando o interruptor na mesma direção uma segunda vez ou operando

brevemente o interruptor para a primeira posição de detenção em qualquer das direções.

Sistema de segurança dos vidros traseiros para crianças



Pressione o interruptor  para desativar os interruptores dos vidros elétricos traseiros. Para ativar, pressione  novamente.

Desembaçador do vidro traseiro



O desembaçador é acionado pressionando-se o botão .

Ajuste do banco

Perigo

Para permitir o acionamento seguro do airbag, não sente mais próximo do que 25 cm da direção.

Atenção

Nunca ajuste os bancos ao conduzir, uma vez que poderão mover-se de forma incontrolável.

Posição dos bancos



Puxe a alavanca, deslize o banco, solte a alavanca.

Certifique-se de que o banco esteja travado no lugar.

Encostos dos bancos



Puxe a alavanca, ajuste a inclinação e solte a alavanca. Deixe o banco engatar de forma audível.

1-14 Resumo

Altura do banco (se equipado)



Gire a manopla na parte externa do assento do banco para ajustar a posição desejada.

Sentido horário: Mais baixo

Sentido anti-horário: Mais alto

Nota: O ajuste de altura do banco somente é possível no banco do motorista.

Ajuste do apoio de cabeça

Ajuste da altura do banco dianteiro

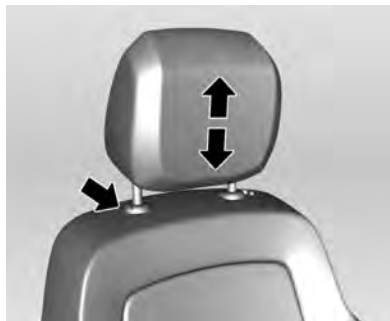

Puxe o apoio de cabeça para cima.

Para mover para baixo, pressione o botão de travamento e empurre o apoio de cabeça para baixo.

Ajuste da altura do banco traseiro

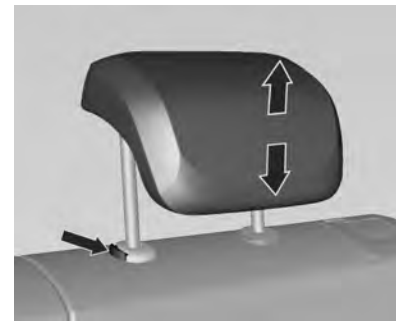

Puxe o apoio de cabeça para cima.

Para mover para baixo, pressione o botão de travamento e empurre o apoio de cabeça para baixo.

Cintos de segurança



Puxe o cinto de segurança e encaixe-o na fivela. O cinto de segurança não deve estar torcido e deve estar ajustado ao corpo. O encosto do banco não deve estar demasiadamente inclinado para trás (aproximadamente 25° no máximo). Tensione o cinto subabdominal regularmente ao dirigir puxando o cinto diagonal sobre o ombro.

Para soltar o cinto, pressione o botão vermelho na fivela do cinto.

Ajuste do espelho

Espelho interno

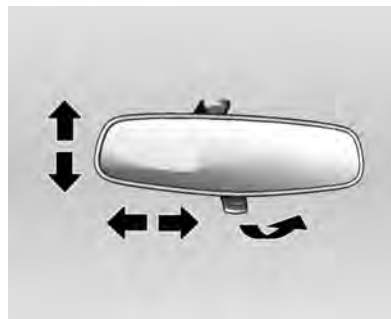

Ajuste inclinando o espelho para uma posição adequada.

Ajuste a alavanca sob o espelho para reduzir o ofuscamento.

⚠ Atenção

Sua visão através do espelho pode perder um pouco de nitidez quando ele está ajustado para visão noturna.

Tenha cuidado especial ao usar o espelho retrovisor interno quando ele estiver ajustado para visão noturna.

O espelho retrovisor interno deverá ser ajustado antes de conduzir o veículo, com o para-sol desdobrado para evitar o contato entre eles. Isso ocorre porque o espelho retrovisor interno é biarticulado.

A falha em garantir uma visibilidade traseira nítida para dirigir pode resultar em colisão, causando danos ao seu veículo ou ao de outra pessoa e/ou ferimentos.

1-16 Resumo

Espelho externo

Ajuste manual



Ajuste manualmente o espelho externo utilizando a alavanca.

Ajuste dos espelhos elétricos (se equipado)



Selecione o espelho externo esquerdo ou direito com o interruptor do seletor e ajuste-o com o interruptor de quatro posições.

Ajuste de posição do volante

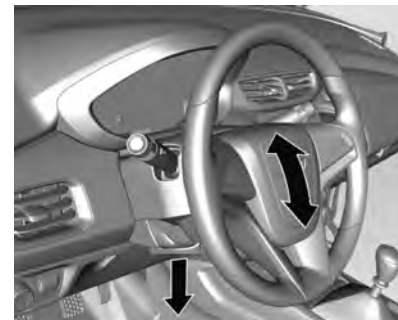

Destrave a alavanca, ajuste a altura do volante e trave-o novamente, e assegure-se de que esteja totalmente travada.

Atenção

Não ajuste a altura da direção a menos que o veículo esteja estacionado e a trava da direção esteja liberada.

A trava do volante é destravada com a chave de ignição na posição 1.

Nota: Este equipamento pode não estar disponível em seu país ou modelo de veículo.

Iluminação interior

Luz de cortesia



Uso do interruptor basculante:

 : Automaticamente acende ou apaga gradativamente as luzes quando as portas ou o porta-malas

são abertos, a chave é removida da ignição ou após um comando remoto de destravamento das portas.

| : Sempre ligado quando a ignição estiver fora da posição 0. Se a chave for retirada da ignição e a porta for aberta, a luz se apagará.

○ : Sempre desligada.

Controle de iluminação do painel de instrumentos



O painel de instrumentos acende quando a ignição é ligada.

O brilho pode ser ajustado quando as luzes externas estiverem ligadas. Gire o botão para cima ou para baixo até que o brilho desejado tenha sido obtido.

Luzes externas

Para veículos com faróis de neblina



1-18 Resumo

Para veículos sem faróis de neblina



Gire o interruptor das luzes:

○ : Desligado

☞ : As luzes de presença, luz da placa de licença e luzes do painel de instrumentos estão acesas.

☞ : Faróis

Quando as luzes estão ligadas, o indicador de controle ☞ acende.

Faróis de neblina (se equipado)



Acionado com o botão ☞.

Para desligar, pressione o botão novamente.

Indicador de controle ☞.

Para operar os faróis de neblina, a ignição deverá estar ligada e as luzes de presença ou os faróis acesos.

Lampejador do farol alto, farol alto e farol baixo



Para o lampejo dos faróis altos, puxe a alavanca das luzes indicadoras dos sinalizadores de direção.

A alavanca retornará à posição normal quando for liberada. Os faróis altos permanecerão ligados enquanto a alavanca for mantida puxada para trás.

Para trocar os faróis baixos para faróis altos, empurre a alavanca do sinalizador de direção.

A luz  no painel de instrumentos acenderá se os faróis altos forem ligados.

Para trocar os faróis altos para faróis baixos, puxe ou empurre a alavanca do sinalizador de direção.

Sinalizadores de direção



Direita: Alavanca para cima

Esquerda: Alavanca para baixo

Sinalizador de advertência (pisca-alerta)



Acionado com o botão .

Ligado: Pressione .

Desligado: Pressione  novamente.

Buzina



Pressione o ponto  no centro do volante.

1-20 Resumo

Limpadores e lavadores dos vidros

Limpador do para-brisa



2: Limpador contínuo, velocidade rápida.

1: Limpador contínuo, velocidade lenta.

 : Funcionamento intermitente.

 : Sistema desligado.

 : Para limpar uma vez, mova a alavanca para baixo e solte-a. Para limpar várias vezes, segure a alavanca para baixo.

Lavador do para-brisa



Puxe a alavanca. O fluido do lavador é borrifado no para-brisa e os limpadores se movem algumas vezes.

Sistema de ventilação e ar condicionado

Distribuição de ar

Selecione a saída de ar alternando o botão para:

 : Área da cabeça e compartimento dos pés

 : Compartimento dos pés

 : Área da cabeça via difusores de ar ajustáveis

 : Para-brisa e compartimento dos pés

 : Para-brisa e vidros das portas dianteiras, com um pequeno volume de ar sendo direcionado aos difusores de ar laterais.

Temperatura



Ajuste a temperatura girando o botão:

Vermelho: Quente

Azul: Frio

Desumidificar e descongelar os vidros (com o Sistema de ar condicionado)



- Gire o botão de distribuição de ar para  e o resfriamento será automaticamente ligado, embora o LED de ativação do botão de resfriamento  não se acenderá. O resfriamento permanecerá ligado enquanto o botão da distribuição de ar estiver na posição  e o ventilador estiver ligado.

- Ajuste o controle de temperatura para o nível de temperatura desejado.
- Ligue o desembaçador do vidro traseiro .
- Abra os difusores de ar laterais como necessário e direcione-os para os vidros das portas.



Sistema de ar condicionado

Atenção

Não durma em um veículo com o sistema de ar condicionado ou de aquecimento ligado. Isso poderá causar sérios danos ou a morte devido a uma queda no teor de oxigênio e/ou temperatura do corpo.

Desumidificar e descongelar os vidros (sem o Sistema de ar condicionado)



- Gire o botão de distribuição de ar para .
- Gire o botão de controle da temperatura para a área vermelha para ar quente.
- Ligue o desembaçador do vidro traseiro, botão .

1-22 Resumo

- Ajuste o botão de controle do ventilador para a velocidade mais alta para obter descongelamento rápido.
- Abra os difusores de ar laterais como necessário e direcione-os para os vidros das portas.

Sistema de recirculação de ar (se equipado)



O modo de recirculação de ar é operado com o botão .

Atenção



Dirigir no modo de recirculação durante um longo período poderá torná-lo sonolento. Mude periodicamente para o modo de ar externo para receber ar fresco.

O movimento de ar fresco é reduzido no modo de recirculação. No funcionamento sem refrigeração, a umidade do ar aumenta, favorecendo o embaçamento dos vidros. A qualidade do ar do compartimento de passageiros se deteriora e os ocupantes podem se sentir sonolentos.

Resfriamento máximo



Abra brevemente os vidros para que o ar quente possa se dispersar rapidamente.

- Ajuste a velocidade do ventilador para a máxima e ligue o resfriamento .
- Ligue o sistema de recirculação de ar .
- Gire o botão de distribuição de ar para .

- Ajuste o controle de temperatura para o nível mais frio.
- Abra todos os difusores.

Indicação de configurações

As funções selecionadas são indicadas pelo LED do botão ativado.

Estacionamento

- Sempre acione o freio de estacionamento.
- Desligue o motor e a ignição. Gire a chave da ignição para **0**, remova-a e gire a direção até sentir a trava da direção engatar.
- Se o veículo estiver em uma superfície nivelada ou em um aclive, engate a primeira marcha antes de desligar a ignição.

Em um aclive, gire as rodas dianteiras para fora do meio-fio. Se o veículo estiver em um declive, engate a marcha à ré antes de desligar a ignição. Gire as rodas dianteiras na direção do meio-fio.

- Feche os vidros.
- Trave o veículo.
- Ative o sistema de alarme antifurto (se equipado).
- Não estacione o veículo em uma superfície facilmente inflamável. A temperatura alta do sistema de escape pode inflamar a superfície.
- O ventilador do motor pode funcionar depois que o motor tiver sido desligado.

Freio de estacionamento



Acione sempre o freio de estacionamento com firmeza, sem operar o botão de liberação, e acione o mais firmemente possível em declives ou aclives.

Para soltar o freio de estacionamento, puxe um pouco a alavanca, pressione o botão de liberação e abaixe totalmente a alavanca.

1-24 Resumo

Para reduzir as forças operacionais do freio de estacionamento, pressione o pedal de freio ao mesmo tempo.

Indicador de controle (⚠).

Transmissão

Transmissão manual



● : Neutro.

1-5: Primeira a quinta marcha.

R: Marcha à ré.

Marcha à ré

Pressione o pedal da embreagem, puxe o anel para cima e empurre a alavanca de câmbio na direção da posição R.

Se a marcha não engatar facilmente, retorne a alavanca de câmbio para a posição neutra e remova o pé do pedal da embreagem. Pressione-o novamente e mova a alavanca de câmbio.

⚠ Atenção

Nunca engate a marcha à ré com o veículo em movimento.

Transmissão automática



P: Estacionamento

R: Ré

N: Ponto morto

D: Marchas à frente

M: Modo manual

O movimento entre certas posições de marchas exige pressionar o botão de liberação na parte frontal da alavanca seletora.

Pressione o pedal do freio e aperte o botão de liberação para liberar a alavanca da posição **P**.

Para mudar para as posições **P**, **M** e **R**, pressione o botão de liberação.

Para dar partida no motor, a alavanca seletora deve estar na posição **P** ou **N**.

Não acelere ao engatar uma marcha. Nunca pressione o pedal do acelerador e o pedal do freio ao mesmo tempo.

Quando uma marcha é engatada, o veículo lentamente começa a se mover quando o pedal do freio é liberado.

Consulte *Transmissão automática* na página 9-21.

Cuidado

Não troque de marcha entre **D** (Condução) e **R** (Marcha a ré) ou **P** (Estacionamento) enquanto o veículo estiver em movimento. Isso causará danos à transmissão e poderá causar ferimentos pessoais.

Modo manual



Mova a alavanca seletora para a posição **M**.

Pressione o botão de troca de marcha na lateral da alavanca seletora.

UP (+): para passar para uma marcha mais alta.

DOWN (-): para mudar para uma marcha mais baixa.

Para manter os níveis necessários de desempenho e segurança do veículo, o sistema poderá não executar certas trocas de marcha quando a alavanca seletora for operada.

No modo manual, as reduções de marcha são feitas automaticamente quando o veículo reduz a velocidade. Quando o veículo pára, a 1ª marcha é automaticamente selecionada.

Para fornecer mais torque do motor em uma situação de emergência, as reduções de marcha também poderão ocorrer se o pedal do acelerador for totalmente pressionado.

1-26 Resumo

Aumentos de marcha também são possíveis se a rotação do motor atinge a rotação máxima permitida (corte).

Cuidado

Mude de marcha de forma adequada de acordo com as condições da via.

Início

Antes de dar partida no motor, verifique

- Pressão e estado dos pneus.
- Nível do óleo do motor e níveis dos fluidos.
- Se todos os vidros, espelhos, luzes externas e placas de licença estão sem sujeira e operacionais.

- Posição apropriada dos espelhos, bancos e cintos de segurança.

Partida do motor com a chave de ignição

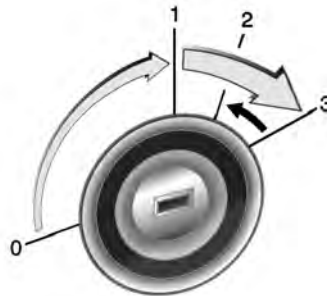

- Gire a chave para a posição 1.
- Mova a direção levemente para soltar a trava.

- Transmissão manual: opere a embreagem.
- Transmissão automática: opere o freio e mova a alavanca seletora para **P** ou **N**.
- Não acelere.
- Gire a chave para a posição 3.

Antes de dar a partida novamente ou desligar o motor, gire a chave de volta para **0**.

Recursos do veículo

Controle de velocidade de cruzeiro (se equipado)

O controle de velocidade de cruzeiro pode armazenar e manter velocidades de aproximadamente 40 a 140 km/h. Desvios das velocidades armazenadas podem ocorrer ao dirigir em aclives ou declives.



Não use o controle de velocidade de cruzeiro se não for prudente manter uma velocidade constante.

Com a transmissão automática, é recomendado ativar o controle de velocidade de cruzeiro no modo automático.

Consulte o indicador de controle 
Luz indicadora do controle de velocidade de cruzeiro (se equipado) na página 5-20.

Mostrador digital com funções múltiplas (DIC)



Modelo A

1-28 Resumo



Modelo B

Consulte *Centro de informação do motorista (DIC)* na página 5-20.

O Mostrador digital com funções múltiplas está localizado no painel de instrumentos.

O Mostrador digital com funções múltiplas exibe informações sobre seu veículo. Ele exibe também mensagens de advertência caso seja detectado algum problema no sistema.

As mensagens do veículo são exibidas como números de código.

O veículo também poderá ter recursos que podem ser personalizados por meio dos controles do Mostrador digital com funções múltiplas.

Seleção de funções

Os menus só podem ser acessados se o veículo está parado. Para veículos com transmissão automática, a alavanca de transmissão também deve estar na posição **P** (Estacionamento).



Modelo A

Para selecionar um menu, pressione o botão **MENU** na alavanca do sinalizador de direção.

A cada vez que o botão **MENU** for pressionado, o menu muda na seguinte ordem:

1. Computador de bordo
2. Configuração de unidade
3. Configuração de idioma (disponível somente para veículos sem MyLink)



Modelo B

Para selecionar um menu, pressione o botão de controle localizado na lente do painel de instrumentos por menos de 2 segundos.

Configuração de unidade

Podem ser alteradas as unidades de velocidade e temperatura.

Modelo A

Com o veículo parado, pressione o botão do menu na alavanca do sinalizador de direção para selecionar a configuração de unidade.



Pressione o botão **SET/CLR** por alguns segundos.

Gire o botão na alavanca dos sinalizadores de direção para selecionar uma das unidades.

1. UNID 1 = Inglesa (MPH, °C)
2. UNID 2 = Americana (MPH, °F)

3. UNID 3 = Métrica (km/h, °C)

A unidade selecionada será exibida.

Pressione o botão **SET/CLR** por alguns segundos para confirmar.

Modelo B

Com o veículo parado, pressione o botão do painel por menos de dois segundos várias vezes até que a configuração de unidade apareça.

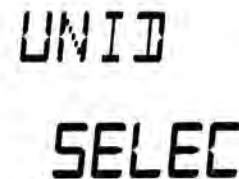

Pressione por mais de dois segundos para escolher a configuração de unidade.

1-30 Resumo

Pressione por menos de dois segundos para selecionar uma das configurações.

1. UNID 1 = Inglesa (MPH, °C)
2. UNID 2 = Americana (MPH, °F)
3. UNID 3 = Métrica (km/h, °C)

Tomadas elétricas

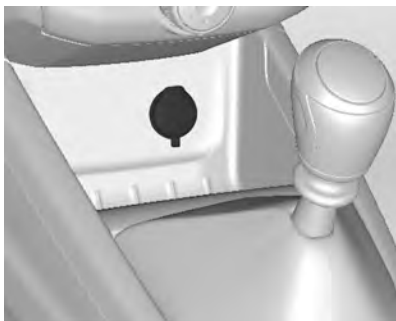

Uma tomada de energia de 12 Volts está localizada no console central.

Não exceda o consumo máximo de energia de 120 Watts.

A tomada é desativada com a ignição desligada. Além disso, a tomada é desativada no caso de baixa tensão da bateria.

Cuidado

Não conecte qualquer acessório de transferência de corrente, por exemplo, carregadores elétricos ou baterias.

Não danifique os soquetes usando plugues inadequados.

Chaves, portas e vidros 2-1

Chaves, portas e vidros

Chaves e travas

Chaves	2-1
INFOCARD	2-2
Controle remoto	2-2
Travas manuais das portas ...	2-6
Sistema central de travamento	2-7
Travas automáticas de portas (se equipadas)	2-7
Proteção contra bloqueio	2-8

Portas

Compartimento de Carga	2-9
-----------------------------	-----

Sistema antifurto

Sistema de alarme antifurto	2-11
Imobilizador	2-13

Espelhos externos

Espelhos manuais	2-14
Espelhos elétricos	2-14
Espelhos escamoteáveis	2-14

Espelhos internos

Espelho retrovisor manual ...	2-15
-------------------------------	------

Vidros

Vidros de acionamento manual	2-16
Vidros elétricos	2-16
Desembaçador do vidro traseiro	2-19
Para-sóis	2-19

Chaves e travas

Chaves

Chaves de reposição

O número da chave é especificado em uma etiqueta destacável.

O número da chave deverá ser citado ao solicitar chaves de reposição, pois é um componente do sistema do imobilizador.

Chave sem perfil dobrável



2-2 Chaves, portas e vidros

Chave com perfil dobrável (se equipado)



Pressione o botão para estendê-la. Para dobrar a chave, pressione primeiro o botão e depois gire a chave para a posição inicial.

INFOCARD



Esse cartão fornece as principais senhas, que são necessárias para uma manutenção eventual ou reparo dos seguintes equipamentos:

- Número de identificação do veículo (VIN).
- Imobilizador.
- Chave.

Cuidado

Não deixe o infocard dentro do veículo. Ele contém informações de segurança relevantes sobre seu veículo.

Controle remoto



Usado para operar:

- Sistema central de travamento.
- Tampa de enchimento do combustível.

Chaves, portas e vidros 2-3

- Vidros elétricos.
- Porta-malas
- Sistema de alarme antifurto.

O controle remoto tem um alcance de aproximadamente 20 metros. Esse alcance pode ser afetado por influências externas.

Os sinalizadores de advertência (pisca-alerta) confirmam a operação.

Manuseie com cuidado, proteja-o contra umidade e altas temperaturas e evite uma operação desnecessária.

O controle remoto não funcionará quando inserido na ignição como uma precaução de acionamento involuntário do controle remoto.

Nota: Este equipamento pode não estar disponível em seu país ou modelo de veículo.

Destravamento



Pressione o botão .

Todas as portas e a tampa de enchimento de combustível serão destravadas e o pisca-alerta piscará brevemente duas vezes por padrão.

As luzes exteriores e o farol baixo se acenderão por alguns segundos.

As configurações podem ser alteradas no menu de Conforto e conveniência.

Para obter mais informações, consulte *Personalização na página 7-32*.

Manter o botão  pressionado por alguns segundos abrirá todos os vidros elétricos.

Travamento



Pressione o botão .

Todas as portas e a tampa de enchimento de combustível serão travadas, todos os vidros elétricos serão fechados e as luzes do

2-4 Chaves, portas e vidros

pisca-alerta, por padrão, acenderão brevemente uma vez em caso de travamento com sucesso.

Falha ao travar

Se a porta do motorista não estiver fechada adequadamente, todas as portas serão destravadas e o sistema de alarme antifurto não será ativado.

Se qualquer porta de passageiro, capô, vidros elétricos ou porta-malas não estiver fechado adequadamente, todas as portas se travarão e o sistema de alarme antifurto não estará totalmente funcional.

Nota: Soarão dois avisos de alerta caso qualquer porta, porta-malas ou capô não estejam fechados corretamente ou se qualquer vidro elétrico não fechar após o comando de travamento.

O usuário deve verificar após o travamento do veículo se todos os vidros começam o movimento, somente após o movimento

bem-sucedido é que o sistema estará pronto para executar o retorno sonoro.

Destravamento do porta-malas



Pressione o botão . O porta-malas destrava e abre, enquanto todas as outras portas se mantêm travadas.

A luz da placa de licença se acenderá por alguns segundos.

O pisca-alerta acenderá brevemente duas vezes.

Falha

Se o sistema central de travamento não puder ser operado com o controle remoto por rádio, talvez seja devido ao seguinte:

- Alcance ultrapassado.
- Tensão da bateria muito baixa.
- Operação frequente e repetida do controle remoto enquanto estiver fora de alcance, o que exigirá uma nova sincronização.
- Sobrecarga do travamento central ao operar em intervalos frequentes, a fonte de alimentação é interrompida por um período curto.
- Interferência de ondas de rádio de potência elevada provenientes de outras fontes.

Consulte *Travas automáticas de portas (se equipadas)* na página 2-7.

Chaves, portas e vidros 2-5

Substituição da bateria do controle remoto

Substitua a bateria assim que o alcance diminuir.

As baterias devem ser descartadas em um ponto de coleta de reciclagem adequado.

Substituição da bateria do controle remoto



1. Abra a tampa do transmissor.
2. Remova a bateria usada. Evite tocar a placa do circuito em outros componentes.

3. Instale a nova bateria. Certifique-se de que o lado negativo (-) esteja virado para a base.
4. Feche a tampa do transmissor.
5. Verifique a operação do transmissor com seu veículo.

Cuidado

Evite tocar as superfícies planas da bateria com os dedos descobertos, pois isso encurtará a vida útil da bateria.

Nota: Use baterias CR2032 (ou equivalentes).

Nota: Baterias de lítio usadas podem causar danos ao meio ambiente.

Siga as leis de reciclagem locais para descarte.

Não descarte com o lixo doméstico.

Nota: Para manter o funcionamento correto do transmissor, siga estas orientações:

- Evite deixar o transmissor cair.
- Não coloque objetos pesados sobre o transmissor.
- Mantenha o transmissor longe de água e luz do sol direta. Se o transmissor molhar, seque-o com um pano macio.



Nota: Este equipamento opera em caráter secundário, ou seja, ele não tem proteção contra interferências prejudiciais, mesmo de estações do

2-6 Chaves, portas e vidros

mesmo tipo, e não pode causar interferência em sistemas que funcionam em caráter primário.

Travas manuais das portas

Travamento interno

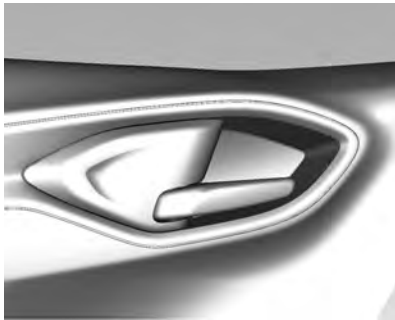

Empurre a maçaneta para dentro do respectivo recesso na porta. A porta será travada.

Para veículos equipados com o travamento elétrico das portas, as portas do motorista e do passageiro dianteiro só podem ser travadas após seu fechamento. É evitada, desse modo, a possibilidade de esquecer as chaves dentro do veículo. Para veículos sem o travamento elétrico das portas, a porta do motorista só pode ser travada após seu fechamento.

Para veículos equipados com a trava elétrica das portas, uma pressão na maçaneta interna da porta do motorista travará todas as portas.

Travamento externo

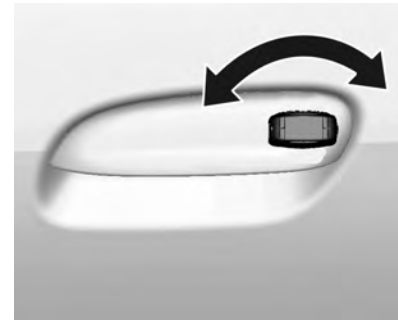

Para veículo equipado com trava elétrica das portas, gire a chave no sentido anti-horário. Todas as portas serão travadas. Para veículo sem trava elétrica das portas, gire a chave da porta do motorista no sentido anti-horário ou da porta do passageiro no sentido horário para travar essa porta.

Chaves, portas e vidros 2-7

Destramento

Para veículo equipado com trava elétrica das portas, gire a chave no sentido horário. Todas as portas serão destravadas. Para veículo sem trava elétrica das portas, gire a chave da porta do motorista no sentido horário ou da porta do passageiro no sentido anti-horário para destravar essa porta.

Sistema central de travamento

Botão central de travamento (se equipado)



Trava ou destrava todas as portas e a tampa de enchimento do combustível.

Puxar a maçaneta interna da porta destrava e abre a porta respectiva.

Pressione o botão  para travar.

Pressione o botão  para destravar.

Travas automáticas de portas (se equipadas)

Travamento automático das portas

Essa função de segurança trava automaticamente todas as portas e a tampa de enchimento do combustível assim que o veículo atingir a velocidade de 15 km/h. Essa função é ativada por padrão.

As configurações podem ser alteradas no menu de Conforto e conveniência.

Esse travamento será desativado automaticamente quando a chave for removida da ignição após dirigir.

Consulte "Definições do veículo" em *Personalização na página 7-32*.

2-8 Chaves, portas e vidros

Perigo

Não destrave a porta enquanto estiver dirigindo. Se um passageiro abrir a porta acidentalmente, poderá resultar em ferimentos graves ou morte em caso de um acidente inesperado.

Travamento automático das portas

Depois de um comando de destravamento com o controle remoto, todas as portas e a tampa de enchimento do combustível serão automaticamente travadas de novo depois de alguns minutos se nenhuma das portas for aberta e se a chave da ignição não for girada para a posição 1 ou 2.

Consulte *Posições da ignição na página 9-17*.

Essa função é ativada por padrão. As configurações podem ser alteradas no menu de Conforto e conveniência.

Consulte "Definições do veículo" em *Personalização na página 7-32*.

Destravamento automático das portas

O veículo destravará automaticamente a porta e a tampa de enchimento de combustível quando a chave for removida da ignição.

Proteção contra bloqueio Travas de segurança para crianças



Atenção

Use as travas de segurança para crianças sempre que alguma criança estiver ocupando os bancos traseiros.

Chaves, portas e vidros 2-9

Para ativar as travas de segurança, empurre a alavanca na direção da seta. As portas não poderão ser abertas por dentro quando a trava de segurança para crianças estiver ativada.

Para desativar as travas de segurança, empurre a alavanca na direção oposta. As portas poderão ser abertas por dentro quando a trava de segurança para crianças estiver desativada.

Portas

Compartimento de Carga

Abertura

⚠ Atenção

Não dirija com o porta-malas aberto ou entreaberto, por ex. ao transportar objetos grandes, pois gases tóxicos do escapamento poderão entrar no veículo.

⚠ Cuidado

Antes de abrir o porta-malas, verifique se não há obstruções acima, como uma porta de garagem para evitar danos ao porta-malas. Verifique sempre a área livre acima e atrás do porta-malas.

Nota: A montagem de determinados acessórios pesados no porta-malas pode afetar sua capacidade de se manter aberto.



Para destravar e abrir o porta-malas, insira a chave na fechadura e gire no sentido horário ou pressione o botão  do controle remoto.

2-10 Chaves, portas e vidros



O porta-malas destrava e a luz da placa de licença se acende por alguns segundos.

Quando o sistema de alarme antifurto está ligado

Destruar e abrir o porta-malas com o controle remoto desligará a proteção do sistema de alarme antifurto do porta-malas até que ele seja fechada novamente, as outras portas e o capô permanecerão protegidos.

Destruar o porta-malas com a chave acionará os avisos sonoros.

Interruptor de liberação do porta-malas



Para destravar e abrir o porta-malas, pressione o botão .

O porta-malas só pode ser aberto com o freio de estacionamento acionado e a ignição na posição ligada ou desligada.

O porta-malas destrava e a luz da placa de licença se acende por alguns segundos.

Nota: Este equipamento pode não estar disponível em seu país ou modelo de veículo.

Fechamento

Cuidado

Tenha certeza que suas mãos ou outras partes do corpo, bem como de outras pessoas, estejam completamente fora da área de fechamento do porta-malas.

Para fechar o porta-malas, empurre-o para baixo de forma que trave com segurança.

Chaves, portas e vidros 2-11

Sistema antifurto

Sistema de alarme antifurto

O sistema de alarme antifurto monitora:

- Portas
- Porta-malas
- Capô

Ativação



O sistema de alarme antifurto é ativado com o controle remoto:

- Automaticamente em aproximadamente 30 segundos após travar o veículo (inicialização do sistema).
- Pressionando  duas vezes.

Nota: O sistema antifurto não pode ser acionado enquanto a porta do motorista estiver aberta.

Quando qualquer porta é aberta e o botão  for pressionado, soará um aviso sonoro para alertar o motorista, e as portas que estão abertas não são protegidas pelo sistema de alarme antifurto.

Cuidado

Não se esqueça de verificar se todos os vidros estão fechados para garantir a eficiência do sistema de alarme antifurto.

2-12 Chaves, portas e vidros

LED de Status



O LED de status está integrado ao botão do sinalizador de advertência (pisca-alerta).

Status durante, aproximadamente, os primeiros 30 segundos da ativação do sistema de alarme antifurto:

LED acende: teste, retardo na armação.

LED pisca rapidamente: portas, porta-malas ou capô não está completamente fechado ou falha do sistema.

Status após armação do sistema:

LED pisca lentamente: sistema está armado.

Procure ajuda de uma Concessionária ou Oficina Autorizada Chevrolet em caso de falhas.

Desativação



Destravar o veículo pressionando o botão  desativa o sistema antifurto.

Se a porta do motorista for destravada usando a fechadura e aberta com o sistema antifurto ativado, o motorista tem 10 segundos para colocar a chave na ignição e evitar a ativação do alarme. Durante esse período serão emitidos curtos toques de buzina.

Se houve o acionamento do alarme durante o período em que o sistema antifurto esteve acionado, na desativação a buzina soará 3 vezes e o pisca-alerta piscará 3 vezes, como um aviso de violação.

Alarme

A buzina soará e o pisca-alerta piscará por, aproximadamente, 30 segundos quando o alarme for acionado.

Se qualquer porta, porta-malas, capô ou outra fonte disparar o alarme, o mesmo só estará pronto novamente aproximadamente 30 segundos após o fechamento seguido da reativação após alguns segundos.

Chaves, portas e vidros 2-13

A buzina do alarme pode ser silenciada ao pressionar qualquer botão do controle remoto ou ao ativar a ignição.

Reativação automática do alarme

Se nenhuma porta for aberta ou a chave de ignição não for girada para a posição **1** ou posição **2** dentro de alguns minutos após a desativação do alarme com o controle remoto, o sistema antifurto será reativado automaticamente.

Consulte *Posições da ignição na página 9-17*.

Imobilizador

O sistema está integrado ao interruptor de ignição e verifica se o veículo pode dar a partida com a chave em uso. Se o transponder na chave for reconhecido, o veículo poderá dar partida.

O imobilizador é ativado automaticamente após a chave ter sido retirada da ignição.

Se o indicador de controle  piscar ou acender quando a ignição estiver ligada, há uma falha no sistema e o motor não poderá ser ligado. Desligue a ignição e, em seguida, faça uma nova tentativa de partida.

Se o indicador de controle continuar a piscar ou ficar aceso, tente dar a partida no motor usando a chave sobressalente e procure ajuda de uma Concessionária ou Oficina Autorizada Chevrolet.

Nota: O imobilizador não trava as portas. Sempre que sair do veículo sempre se deve trava-lo e ativar o sistema de alarme antifurto. Consulte *Travas manuais das portas na página 2-6*. *Sistema de alarme antifurto na página 2-11*.

Consulte *Luz do imobilizador na página 5-19*.



Nota: Este equipamento opera em caráter secundário, ou seja, ele não tem proteção contra interferências prejudiciais, mesmo de estações do mesmo tipo, e não pode causar interferência em sistemas que funcionam em caráter primário.

2-14 Chaves, portas e vidros

Espelhos externos

Espelhos manuais



Ajuste o espelho externo manualmente utilizando a alavanca.

Espelhos elétricos



O controle para os espelhos elétricos se localiza no acabamento da porta do lado do motorista.

Selecione o espelho externo esquerdo ou direito com o interruptor do seletor e ajuste-o com o interruptor de quatro posições.

Nota: Este equipamento pode não estar disponível em seu país ou modelo de veículo.

Espelhos escamoteáveis



Para segurança do pedestre, os espelhos externos sairão da posição de montagem normal caso alguém colida com eles com força suficiente para isso. Reposicione o espelho ao aplicar uma leve pressão na caixa do espelho. Essa função é também útil para reduzir a largura total do veículo e evitar danos quando o veículo estiver estacionado. Coloque o espelho de volta na posição funcional antes de dirigir.

Chaves, portas e vidros 2-15

⚠ Atenção

Mantenha sempre os espelhos regulados adequadamente e use-os ao dirigir para aumentar a visibilidade de objetos e outros veículos à sua volta. Não dirija com qualquer um dos espelhos retrovisores dobrados.

A superfície dos espelhos é convexa para aumentar o campo de visão do motorista e, devido a isso, os objetos refletidos estão mais próximos do que parecem estar. Não subestime a distância real dos veículos refletidos nos espelhos. Sempre verifique também a retaguarda no espelho retrovisor interno ou olhe por sobre o ombro antes de trocar de faixa.

Espelhos internos

Espelho retrovisor manual

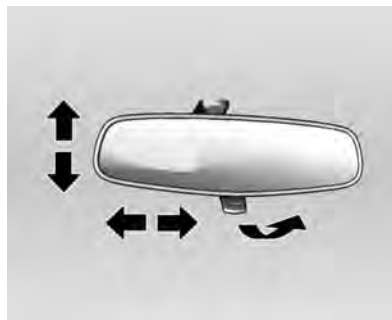

Ajuste inclinando o espelho para uma posição adequada.

Ajuste a alavanca sob o espelho para reduzir o ofuscamento.

⚠ Atenção

Sua visão através do espelho pode perder um pouco de nitidez quando ele está ajustado para modo antiofuscamento.

Tenha cuidado especial ao usar o espelho retrovisor interno quando ele estiver ajustado para o modo antiofuscamento.

O espelho retrovisor interno deverá ser ajustado antes de conduzir o veículo, com o para-sol desdobrado para evitar o contato entre eles. Isso ocorre porque o espelho retrovisor interno é biarticulado.

A falha em garantir uma visibilidade traseira nítida para dirigir pode resultar em colisão, causando danos ao seu veículo ou ao de outra pessoa e/ou ferimentos.

2-16 Chaves, portas e vidros

Vidros

Vidros de acionamento manual

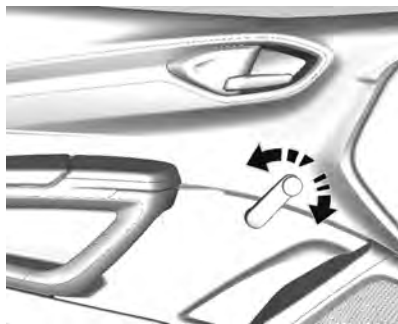

Os vidros das portas podem ser abertos ou fechados com as manivelas dos vidros.

Vidros elétricos

⚠ Atenção

Tome cuidado ao operar os vidros elétricos. Risco de lesão, principalmente para crianças. Se houver crianças sentadas no banco traseiro, ative o sistema de segurança dos vidros elétricos. Tome cuidado ao fechar os vidros. Assegure-se de que não fica nada preso nos vidros durante o movimento dos mesmos.

Os vidros elétricos podem ser operados

- Com a chave de ignição fora da posição **0**.
- Dentro de aproximadamente 10 minutos após o desligamento da ignição.

Após desligar a ignição, o funcionamento do vidro será desativado quando qualquer porta for aberta.



Opere o interruptor da janela respectiva ao empurrá-lo para abrir ou puxá-lo para fechar.

Funcionamento

Você pode utilizar os vidros elétricos acionando os controles dos vidros elétricos no painel de cada porta.

Chaves, portas e vidros 2-17

Para abrir o vidro, pressione o controle para baixo.

Para fechar o vidro, puxe o controle para cima.

Solte o controle quando o vidro atingir a posição desejada.

Atenção

Partes do corpo fora do veículo poderão ser atingidas por objetos passantes. Mantenha todas as partes do corpo dentro do veículo.

Crianças podem operar e ficar presas nos vidros elétricos.

Não deixe as chaves nem crianças sem supervisão no carro.

O uso indevido dos vidros elétricos poderá resultar em ferimentos graves ou morte.

Nota: Este equipamento pode não estar disponível em seu país ou modelo de veículo.

Operação de movimento expresso do vidro

Os vidros com o recurso de movimento expresso para cima ou para baixo permitem que eles sejam levantados ou abaixados sem segurar o interruptor. Todos os vidros têm movimento expresso para baixo e para cima. Puxe o interruptor do vidro para cima ou empurre-o para baixo, completamente, solte-o e o vidro será levantado ou abaixado automaticamente. Pare o vidro empurrando ou puxando o interruptor na mesma direção uma segunda vez ou operando brevemente o interruptor para a primeira posição de detenção em qualquer das direções.

Programação eletrônica dos vidros

Poderá ser necessário programar os vidros elétricos se a bateria de 12 V for desconectada ou descarregar. Para programar o vidro:

1. Ligue a chave de ignição.
2. Feche o vidro que está sendo programado e mantenha o interruptor pressionado por pelo menos 5 segundos depois do fechamento.

Função antiesmagamento

Caso haja a detecção de um obstáculo enquanto o vidro com função antiesmagamento estiver sendo fechado automaticamente, o vidro será aberto automaticamente por segurança.

2-18 Chaves, portas e vidros

⚠ Atenção



A função antiesmagamento poderá não funcionar depois de ser usada várias vezes. Não opere o interruptor do vidro sem finalidade.

Como anular o fechamento expresso do vidro com função antiesmagamento

Em uma emergência, o recurso antiesmagamento pode ser anulado em um modo supervisionado. Segure o interruptor do vidro para cima até a segunda posição. O vidro fechará enquanto o interruptor for segurado. Assim que o interruptor for liberado, o modo expresso é reativado. Nesse modo, o vidro ainda poderá fechar sobre um objeto em seu curso. Tome cuidado ao usar o modo de anulação.

Sistema de segurança dos vidros traseiros para crianças



Pressione o interruptor  para desativar o interruptor dos vidros elétricos traseiros. Para ativar, pressione  novamente.

Sobrecarga

Se os vidros forem repetidamente operados em intervalos curtos, o funcionamento do vidro será desativado por um tempo.

Retorno sonoro

O veículo emitirá dois bipes se qualquer vidro não fechar após o travamento. O usuário deve verificar, após o travamento do veículo, se todos os vidros começam a se mover, somente após o movimento bem-sucedido o sistema estará apto a executar o retorno sonoro.

Chaves, portas e vidros 2-19

Desembaçador do vidro traseiro



Operado ao pressionar o botão .

O aquecimento funciona com o motor em operação e é desligado automaticamente após algum tempo ou pressionando o botão novamente.

Cuidado

Não utilize objetos cortantes ou limpadores de vidro abrasivos no vidro traseiro do veículo.

Não arranhe ou danifique os fios do desembaçador ao limpar ou trabalhar ao redor do vidro traseiro.

Nota: Este equipamento pode não estar disponível em seu país ou modelo de veículo.

Para-sóis



Os para-sóis podem ser baixados ou girados para o lado para evitar o ofuscamento.

Os para-sóis têm espelhos integrados. O espelho do motorista deve estar fechado durante a condução.

2-20 Chaves, portas e vidros

 **Atenção**

Não coloque o para-sol de forma a bloquear a visibilidade da estrada, do tráfego ou de outros objetos.

Bancos e dispositivos de segurança 3-1

Bancos e dispositivos de segurança

Apoios de cabeça

Apoios de cabeça 3-1

Bancos dianteiros

Posição dos bancos 3-3

Ajuste do banco 3-4

Bancos traseiros

Bancos traseiros 3-5

Cintos de segurança

Cintos de segurança 3-7

Cinto de três pontos 3-8

Uso do cinto de segurança

durante a gestação 3-10

Cinto subabdominal 3-10

Sistema de airbag

Sistema de airbag 3-10

Sistema de airbags
dianteiros 3-12

Dispositivo de retenção para crianças

Crianças mais velhas 3-15

Bebês e crianças novas 3-16

Dispositivo de retenção para
crianças 3-17

Apoios de cabeça

Posição



Atenção

Dirija somente com o apoio de cabeça colocado na posição apropriada.

Em caso de colisão, apoios de cabeça removidos ou ajustados incorretamente poderão resultar em graves ferimentos na cabeça e no pescoço.

Certifique-se de que o apoio de cabeça esteja ajustado antes de dirigir.

3-2 Bancos e dispositivos de segurança



A borda superior do apoio de cabeça deve estar no nível superior da cabeça. Se isso não for possível para pessoas muito altas, ajuste na posição mais alta, e ajuste na posição mais baixa para pessoas baixas.

Apoios de cabeça nos bancos dianteiros

Ajuste de altura

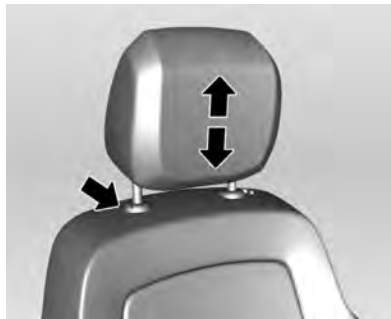

Puxe o apoio de cabeça para cima.

Para mover para baixo, pressione o botão de travamento e empurre o apoio de cabeça para baixo.

Remoção

Eleve o encosto de cabeça para a altura máxima.

Pressione o botão de travamento ao mesmo tempo.

Puxe o encosto de cabeça para cima.

Apoios de cabeça nos bancos traseiros

Ajuste de altura

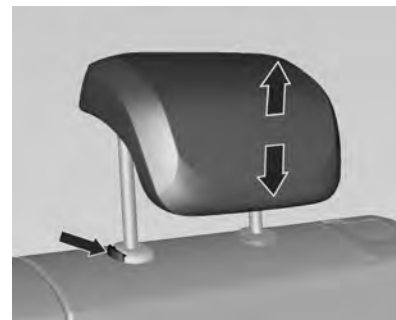

Puxe o apoio de cabeça para cima.

Para mover para baixo, pressione o botão de travamento e empurre o apoio de cabeça para baixo.

O banco central na parte traseira não tem apoio de cabeça.

Bancos e dispositivos de segurança 3-3

Remoção

Eleve o encosto de cabeça para a altura máxima.

Pressione o botão de travamento ao mesmo tempo.

Puxe o encosto de cabeça para cima.

Nota: Para remover os apoios de cabeça traseiros, será necessário dobrar os encostos traseiros aproximadamente até a metade.

Bancos dianteiros

Posição dos bancos

⚠ Atenção

Conduza o veículo somente com o banco ajustado corretamente.



- Sente o mais distante possível para trás contra o encosto. Ajuste a distância entre o banco e os pedais para que suas pernas fiquem levemente

dobradas ao pressionar os pedais. Deslize o banco do passageiro para trás o mais distante possível.

- Sente com os ombros o mais distante possível para trás contra o encosto. Ajuste o ângulo do encosto para poder alcançar facilmente a direção com os braços levemente dobrados. Mantenha o contato entre os ombros e o encosto ao girar a direção. Não incline o encosto muito para trás. Recomendamos um ângulo máximo de cerca de 25°.
- Ajuste a direção.

Consulte *Ajuste de posição do volante na página 1-16*.

- Ajuste a altura do banco alta o bastante para ter um campo de visão nítido em todos os lados e de todo o painel de instrumentos. Deve haver pelo menos uma mão de distância entre sua cabeça e o forro do

3-4 Bancos e dispositivos de segurança

teto. Suas coxas devem tocar levemente o banco sem exercer pressão sobre ele.

- Ajuste o apoio de cabeça.

Consulte *Apoios de cabeça na página 3-1*.

- Ajuste a altura do cinto de segurança.

Consulte *Cinto de segurança de três pontos na página 3-8*.

Ajuste do banco

⚠ Perigo

Ao conduzir o veículo, não sente mais perto do que 25 cm do volante para permitir a ativação segura do airbag.

⚠ Atenção

Nunca ajuste os bancos ao conduzir, uma vez que poderão mover-se de forma incontrolável.

Posição dos bancos



Puxe a alavanca, deslize o banco, solte a alavanca.

Certifique-se de que o banco esteja travado no lugar.

Encostos dos bancos



Puxe a alavanca, ajuste a inclinação e solte a alavanca. Deixe o banco engatar de forma audível.

Bancos e dispositivos de segurança 3-5

Altura do banco (se equipado)



O ajuste de altura do banco somente é possível para o banco do motorista.

Gire a manopla na parte externa do assento do banco para ajustar a posição desejada.

Sentido anti-horário: Mais alto

Sentido horário: Mais baixo

Bancos traseiros

Encostos rebatíveis do banco traseiro

Os encostos dos bancos traseiros podem ser rebatidos para baixo. Em alguns modelos, o encosto dos bancos traseiros é dividido em duas partes. As partes podem ser rebatidas.

Empurre os apoios de cabeça para baixo pressionando o botão de travamento.

⚠ Atenção

Rebater o banco traseiro com os cintos de segurança ainda presos às fivelas pode danificar o banco ou os cintos. Sempre solte os cintos de segurança e recolque-os em suas posições normais antes de rebater o banco traseiro.

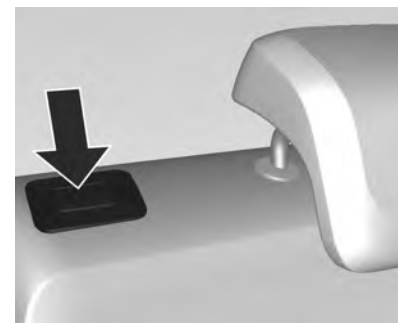

Quando o encosto dos bancos traseiros for dividido em duas partes, pressione o botão de destravamento em um ou em ambos os lados e rebata os encostos sobre o assento do banco. Quando o encosto não for dividido em duas partes, pressione o botão de destravamento em ambos os lados e dobre o encosto.

Depois de abaixar os encostos do banco, coloque os cintos de segurança dos bancos externos nas guias do cinto.

3-6 Bancos e dispositivos de segurança



Levantando os cintos de segurança dos bancos traseiros

Antes de levantar os encostos dos bancos, remova os cintos de segurança das guias.

Dobre os encostos para a posição levantada.

Trave os encostos do banco na posição ao empurrar a parte superior do encosto até que se encaixem de modo audível.

Empurre os encostos do banco para frente novamente para garantir que estejam corretamente encaixados.

Se os cintos de segurança não forem automaticamente enrolados, insira todos os cintos de segurança no interior de suas aberturas.

Atenção

Nunca permita que os passageiros sentem na parte superior do encosto dobrado enquanto o carro estiver em movimento, pois essa não é uma posição de assento adequada e os cintos de segurança não estarão disponíveis para uso.

(Continuação)

Atenção (Continuação)

Isso pode resultar em graves ferimentos ou morte em caso de acidente ou de uma parada brusca.

Objetos carregados sobre o encosto dobrado não deverão ficar mais altos do que a parte superior dos bancos dianteiros. Isso pode permitir que a carga deslize para frente e cause ferimentos ou danos durante paradas bruscas.

Bancos e dispositivos de segurança 3-7

Cintos de segurança



Os cintos são travados durante a aceleração ou a desaceleração severa do veículo, para segurança dos ocupantes.

Atenção

Prenda o cinto de segurança antes de cada viagem e mantenha-o apertado. Em caso de acidente, os ocupantes que

(Continuação)

Atenção (Continuação)

não usam cintos de segurança põem em perigo a vida dos outros ocupantes e a sua própria integridade física.

Os cintos de segurança são projetados para uso de uma pessoa por vez. Eles não são apropriados para pessoas menores que 150 cm. O uso de dispositivo de retenção para crianças apropriado é obrigatório para pessoas menores do que 150 cm.

Consulte *Dispositivo de retenção para crianças na página 3-17*.

Periodicamente, verifique todas as peças do sistema de cinto para ver se apresentam danos e a funcionalidade correta.

Providencie a substituição dos componentes danificados. Após um acidente, providencie para que cintos e tensionadores de cintos acionados sejam substituídos por uma Concessionária ou Oficina Autorizada Chevrolet.

Nota: Certifique-se de que os cintos não estejam danificados por sapatos, objetos pontiagudos ou desfiados. Evite entrada de sujeira no retrator do cinto.

Limitadores de força dos cintos em veículos equipados com sistemas de airbag

No banco do motorista e do passageiro, a tensão sobre o corpo é reduzida pela liberação gradual do cinto durante uma colisão.

3-8 Bancos e dispositivos de segurança

Tensionadores de força dos cintos em veículos equipados com sistemas de airbag



Em caso de colisão frontal ou traseira de certa gravidade, o cinto de segurança do motorista é apertado.

⚠ Atenção

O manuseio incorreto (por ex. remoção ou montagem dos cintos ou fivelas) pode acionar o pretensionador, o que pode causar ferimentos.

O acionamento do tensionador do cinto de segurança é indicado pelo indicador de controle  aceso.

Consulte *Luz indicadora do tensionador do cinto de segurança e airbag na página 5-14*.

O tensionador do cinto acionado deverá ser substituído por uma Concessionária ou Oficina Autorizada Chevrolet. Tensionadores do cinto só podem ser acionados uma vez.

Nota: Não fixe ou instale acessórios ou outros objetos que possam interferir com o funcionamento do tensionador do cinto de segurança. Não faça

alterações nos componentes do tensionador do cinto, pois isso invalidará a aprovação do veículo.

Cinto de três pontos

Ajuste



Puxe o cinto para fora do carretel, oriente-o destorcido pelo corpo e insira a trava na fivela. Tensione o cinto subabdominal regularmente ao dirigir puxando o cinto diagonal sobre o ombro.

Bancos e dispositivos de segurança 3-9



Roupas frouxas ou volumosas impedem que o cinto se ajuste confortavelmente. Não coloque objetos como bolsas ou telefones celulares entre o cinto e seu corpo.

⚠ Atenção

O cinto não deve ficar sobre objetos rígidos ou frágeis que estejam em bolsos de vestuário

Ajuste de altura

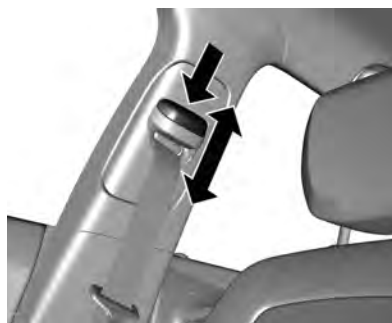

1. Puxe o cinto para fora levemente.
2. Pressione o botão (seta esquerda), ajuste a altura de acordo com seu tamanho (seta direita).
3. Engate-o adequadamente.

Ajuste a altura para que o cinto fique sobre o ombro. Ele não deve trespassar sobre a garganta ou a parte superior do braço.

⚠ Atenção

Não ajuste o cinto de segurança enquanto estiver dirigindo.

Remoção

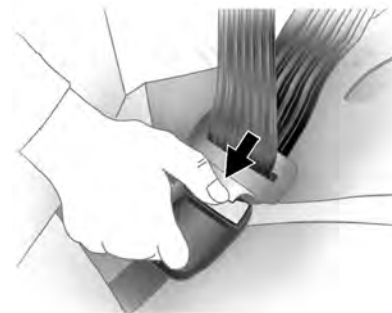

Para soltar o cinto, pressione o botão vermelho na fivela do cinto.

3-10 Bancos e dispositivos de segurança

Uso do cinto de segurança durante a gestação



⚠ Atenção

O cinto subabdominal deve ser posicionado o mais baixo possível através da pélvis para impedir a pressão sobre o abdômen.

Cinto subabdominal

Cinto subabdominal no banco traseiro central



O cinto de segurança do banco central traseiro consiste em um cinto subabdominal. Para ajuste de comprimento, pressione na parte superior e inferior da placa da trava e aperte ou afrouxe o cinto de segurança.

Sistema de airbag

O sistema de airbag consiste em uma série de sistemas individuais.

Quando acionados, os airbags inflam em milissegundos. Eles também esvaziam tão rápido que geralmente não se nota durante a colisão.

⚠ Perigo

Se manuseados incorretamente, os sistemas de airbag poderão ser acionados de maneira explosiva.

O motorista deve sentar-se para trás o máximo possível, sem comprometer o controle do veículo. Se estiver sentado muito próximo ao airbag, ele poderá causar a morte ou ferimentos graves quando inflado.

(Continuação)

Bancos e dispositivos de segurança 3-11

Perigo (Continuação)

Para uma proteção máxima em todos os tipos de colisões, todos os ocupantes, incluindo o motorista, sempre deverão usar cintos de segurança para minimizar o risco de ferimentos graves ou morte em caso de acidente. Não sente ou se encoste desnecessariamente próximo ao airbag enquanto o veículo estiver em movimento.

O airbag poderá causar arranhões na face ou no corpo, ferimentos devido a óculos quebrados ou queimaduras ao explodir se for acionado.

Nota: Os sistemas eletrônicos dos airbags e dos tensionadores encontram-se na área do console central. Não colocar objetos magnéticos nessa área.

Não colar nada nas tampas dos airbags e não as cobrir com outros materiais.

Cada airbag é acionado uma só vez. Após o acionamento dos airbags, substitua-os em uma Concessionária ou Oficina Autorizada Chevrolet.

Não faça alterações nos componentes do sistema do airbag, pois isso invalidará a aprovação do veículo. Remova a direção, o painel de instrumentos, todas as partes do revestimento, as vedações da porta, as maçanetas e os bancos em uma Concessionária ou Oficina Autorizada Chevrolet.

Quando os airbags inflam, os gases aquecidos podem causar queimaduras.

⚠ Atenção

Nunca deixe que crianças, bebês, gestantes, idosos e deficientes sentem no banco dianteiro do passageiro equipado com airbags. Não dirija com um assento de bebê instalado nesse banco. Em caso de acidente, o impacto do airbag inflado poderá causar ferimentos na face ou a morte.

⚠ Cuidado

Se o veículo colidir com lombadas ou objetos em estradas sem asfalto ou calçadas, os airbags poderão ser ativados. Dirija lentamente sobre superfícies que não foram projetadas para o tráfego de veículos para evitar a ativação acidental do airbag.

3-12 Bancos e dispositivos de segurança

Consulte *Luz indicadora do tensionador do cinto de segurança e airbag na página 5-14.*

Sistema de airbags dianteiros

O sistema de airbags dianteiros consiste em um airbag no volante e um no painel de instrumentos do lado do passageiro. Eles podem ser identificados pela palavra **AIRBAG**.

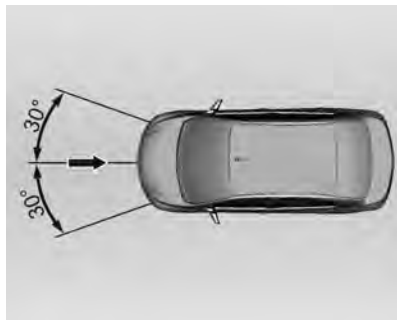

O sistema de airbag dianteiro é acionado em caso de acidente de certa gravidade na área descrita. A ignição deve estar ligada.

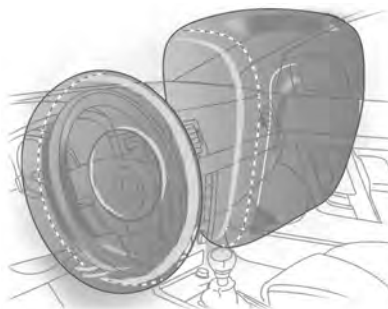

Os airbags dianteiros são dispositivos de segurança complementares que, em conjunto com os cintos de segurança, aumentam a proteção dos passageiros dianteiros em uma colisão frontal com desaceleração muito abrupta. Sua função é proteger a cabeça e o tórax de impacto violento contra o volante ou painel de instrumentos em

acidentes nos quais os cintos de segurança não seriam suficientes para evitar lesões graves e/ou morte.

O sistema de airbag não é ativado no caso de impactos leves frontais, laterais ou traseiros, capotamentos, deslizamentos ou outras situações em que os passageiros não são jogados para frente com gravidade (para esses, o cinto de segurança é suficiente para proteger os passageiros).

É importante enfatizar que a velocidade do veículo e a desaceleração imposta aos ocupantes são os fatores determinantes para o acionamento do airbag.

Um módulo eletrônico gerencia a ativação do sistema.

Sendo necessária, a ignição dos geradores de gás e inflagem dos airbags será acionada, acolchoando o contato do ocupante dianteiro com o volante e painel de instrumentos.

Bancos e dispositivos de segurança 3-13

O som gerado pelo sistema de ativação dos airbags, através do gerador de gases, não é prejudicial ao sistema auditivo humano.

Atenção

A proteção máxima só é obtida quando o banco está na posição adequada, consulte Posição do banco. Mantenha a área onde o airbag infla livre de obstruções. Ajuste o cinto de segurança corretamente e prenda-o adequadamente. Só assim o airbag poderá fornecer proteção.

Recomendações importantes

- Não mantenha nenhum tipo de objeto entre o airbag e os ocupantes dos bancos, pois caso as bolsas inflam estes objetos podem ser lançados contra os ocupantes causando ferimentos.
- Não instale acessórios não originais no volante ou no painel de instrumentos, pois poderão interferir no curso do airbag quando inflar, evitando a operação do sistema ou mesmo sendo lançados contra os ocupantes causando ferimentos.
- Nunca altere os componentes do sistema do airbag. O manuseio incorreto pode fazer com que o airbag infla inadvertidamente causando ferimentos no motorista e no passageiro.
- Nunca apoie os pés ou o corpo na região do airbag. No caso de o airbag inflar, o risco de um ferimento ou acidente fatal aumenta consideravelmente.
- O sistema eletrônico que controla o airbag se localiza no console dianteiro. Para evitar falhas, nenhum objeto imantado deve ser colocado nas proximidades do console.
- No caso de veículos expostos a enchentes, procure a assistência de uma Concessionária ou Oficina Autorizada Chevrolet.
- A desmontagem do volante e do painel de instrumentos somente deverá ser executada em uma Concessionária ou Oficina Autorizada Chevrolet.
- O airbag foi projetado para disparar apenas uma vez. Após descarregado, ele deverá ser substituído imediatamente por uma Concessionária ou Oficina Autorizada Chevrolet.
- Não carregue nem mantenha nenhum objeto em sua boca enquanto estiver dirigindo. No caso do airbag inflar, o risco de um ferimento ou acidente fatal aumenta consideravelmente.
- Ao vender o veículo para um novo dono, informe-o de que o veículo está adaptado com sistema de airbag e que as instruções deste manual devem ser lidas e seguidas.

3-14 Bancos e dispositivos de segurança

- Desmontar um veículo com airbag não inflado pode ser muito perigoso. Caso seja necessário descartar o veículo, procure a assistência de uma Concessionária ou Oficina Autorizada Chevrolet.

Atenção

Este veículo foi projetado para oferecer segurança total a todos os ocupantes.

É por este motivo que foram instalados na linha de montagem fixadores travados quimicamente para certos componentes. Esses fixadores só deverão ser substituídos por fixadores originais com o mesmo número de peça.

Além disso, a limpeza da peça de encaixe é essencial para assegurar o aperto perfeito e a reação eficaz dos compostos de

(Continuação)

Atenção (Continuação)

travamento físico-químico após a instalação de qualquer fixador de reposição.

No entanto, recomendamos impetuosamente que qualquer serviço envolvendo sistemas de segurança (ou seja, freios, bancos, suspensão, cintos de segurança etc.) ou qualquer serviço que afete indiretamente esses sistemas, seja executado em uma Concessionária ou Oficina Autorizada Chevrolet. Entre em contato com uma Concessionária Chevrolet para obter explicações adicionais.

Os veículos equipados com o sistema de airbag têm componentes específicos, como airbags, cinto de segurança do motorista com tensionador, travessas de para-choque e itens

(Continuação)

Atenção (Continuação)

eletrônicos que só devem ser substituídos por peças originais e idênticas àquelas montadas na fábrica.

Atenção

Nunca instale uma barra de impacto frontal (por ex. quebra-mato) em um veículo equipado com airbag. Esse acessório poderá afetar a operação do sistema de airbag.

Instalação do dispositivo de retenção para crianças no banco do passageiro de um veículo equipado com airbag:

Veículos equipados com airbag podem ser identificados pela palavra **AIRBAG** localizada na direção e no painel de instrumentos.

Bancos e dispositivos de segurança 3-15

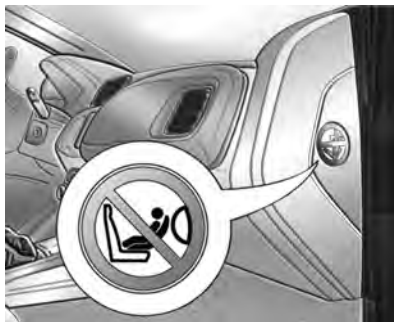

⚠ Atenção

Em veículos equipados com sistema de airbag no banco do passageiro, o dispositivo de retenção para crianças não deverá ser instalado no banco dianteiro, de acordo com a etiqueta adesiva na lateral do painel de instrumentos, visível quando a porta do passageiro está aberta.

Dispositivo de retenção para crianças

Crianças mais velhas



Crianças maiores, para as quais o Dispositivo de retenção para crianças tornou-se pequeno, deverão usar os cintos de segurança do veículo.

⚠ Cuidado

Crianças que não estiverem com o cinto de segurança afivelado podem ser arremessadas para fora do veículo durante uma colisão.



3-16 Bancos e dispositivos de segurança

Cuidado

Nunca faça isso. Esta imagem mostra uma criança sentada em um banco com um cinto de três pontos usado de modo incorreto então a parte do ombro está atrás da criança. Se a criança usar o cinto dessa forma, ele não poderá exercer a função correta de segurar a criança, aumentando a probabilidade de risco e/ou gravidade dos ferimentos, no caso de um acidente.

Bebês e crianças novas



Cuidado

Bebês e crianças pequenas sempre deverão viajar nos bancos traseiros e usar Dispositivos de retenção para crianças. Os ossos dos quadris de uma criança muito nova são tão pequenos que um cinto de segurança normal não permanecerá baixo nos quadris

(Continuação)

Cuidado (Continuação)

como necessário. Ao contrário, o cinto de segurança poderá ficar no abdômen da criança. Em caso de acidente, é muito provável que o cinto pressione o abdômen causando ferimentos sérios. Portanto, certifique-se de que qualquer criança pequena seja protegida usando um dispositivo de retenção para crianças.



Bancos e dispositivos de segurança 3-17

Cuidado

Nunca segure um bebê nos braços enquanto o veículo está em movimento. Um bebê não pesa muito, até que haja uma colisão. Durante uma colisão, um bebê ficará tão pesado que você não conseguirá segurá-lo. Por exemplo, em um acidente a apenas 40km/h, um bebê com 5,5 kg poderá ser liberado com uma força equivalente ao peso de uma pessoa com 110 kg. Fica quase impossível segurar a criança.

Dispositivo de retenção para crianças



Sempre que transportar crianças, use o dispositivo de retenção para crianças adequado, que fornece a proteção apropriada para a criança no caso de impacto. Muitas empresas fabricam sistemas de segurança para bebês e crianças. Certifique-se de que o dispositivo de retenção para crianças instalado em seu veículo possui etiqueta de

aprovação das normas de segurança referentes à legislação brasileira.

Antes de adquirir um dispositivo de retenção para crianças, verifique se ele é adequado ao cinto de segurança e ao banco do veículo. O dispositivo deverá estar de acordo com o peso da criança.

Nota:

- Quando estiver transportando uma criança de até 10 anos de idade, siga os procedimentos para o transporte de crianças estabelecidos pela legislação brasileira.
- Certifique-se de que o dispositivo de retenção para crianças esteja instalado apropriadamente.
- Observe cuidadosamente as instruções de instalação e uso fornecidas pelo fabricante com o dispositivo de retenção para crianças.

3-18 Bancos e dispositivos de segurança

- Não prenda objetos nem coloque outros materiais no dispositivo de retenção para crianças.
- Substitua o dispositivo de retenção para crianças caso ele tenha sido envolvido em acidente.

Atenção

- Depois de retirar a criança do dispositivo de retenção para crianças, mantenha-o preso com o cinto de segurança do veículo, de modo a evitar que ele seja arremessado para frente em caso de freadas bruscas ou acidentes.
- Caso não seja mais necessário manter o dispositivo de retenção para crianças no banco de passageiros, remova-o e guarde-o no compartimento de carga.

(Continuação)

Atenção (Continuação)

- Providencie a substituição do dispositivo de retenção para crianças no caso de qualquer impacto com o veículo.
- Antes de instalar um dispositivo de retenção para crianças, leia cuidadosamente as instruções do fabricante.
- Ignorar essas instruções sobre o dispositivo de retenção para crianças, assim como quaisquer instruções do fabricante do sistema, poderá aumentar a probabilidade de risco e/ou gravidade dos ferimentos em caso de acidente.
- Se o dispositivo de retenção para criança não estiver preso adequadamente, o risco de a criança ser

(Continuação)

Atenção (Continuação)

gravemente ferida em caso de colisão aumentará notavelmente.

Cuidado

Após a instalação do dispositivo de retenção para crianças, tente movê-lo em todas as direções para garantir que esteja instalado corretamente.

Compartimentos de carga 4-1

Compartimentos de carga

Porta-objetos

- Porta-objetos do painel de instrumentos 4-1
- Porta-luvas 4-2
- Porta-copos 4-3

Posição de bagagens/cargas

- Compartimento de Carga 4-3

Recursos adicionais de carga

- Triângulo de segurança 4-4
- Extintor de incêndio 4-5

Informações sobre disposição de cargas no veículo

- Informações sobre disposição de cargas no veículo 4-6

Porta-objetos

Porta-objetos do painel de instrumentos



Para veículos com o sistema de conforto e conveniência, existem dois porta-objetos no painel de instrumentos. Eles podem ser utilizados para guardar pequenos objetos.



Existem três porta-objetos no painel de instrumentos para veículos sem sistema de conforto e conveniência. Eles podem ser utilizados para guardar pequenos objetos.

4-2 Compartimentos de carga

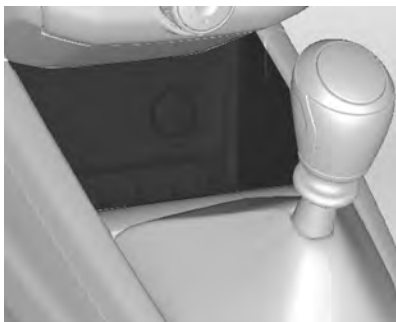

O porta-objetos inferior possui uma tomada de 12 V e pode ter uma porta USB e uma AUX.

Consulte *Dispositivos auxiliares* na página 7-14.

Porta-objetos no console central



O console central entre os bancos dianteiros possui um porta-objetos para objetos maiores na parte traseira e outro para objetos pequenos na parte frontal.

Porta-luvas



Para abrir, puxe a alavanca.

O Manual do Proprietário é armazenado dentro dele.

Atenção

Para reduzir o risco de ferimentos em um acidente ou em uma parada brusca, sempre mantenha a porta do porta-luvas fechada enquanto dirige.

Compartimentos de carga 4-3

Porta-copos

⚠ Atenção

Não coloque copos sem tampa cheios de líquido quente no porta-copos enquanto o veículo estiver em movimento. Se o líquido derramar você pode se queimar e isto poderá levar à perda de controle do veículo.

Para reduzir o risco de ferimentos em caso de uma parada brusca ou uma colisão, não coloque garrafas, copos, latas etc. sem tampa ou soltos no porta-copos enquanto o veículo estiver em movimento.

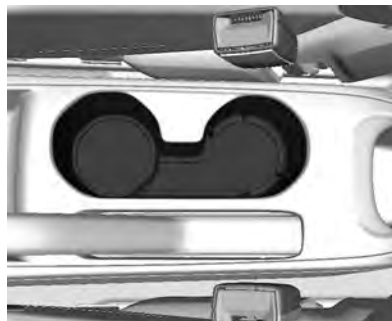

Os porta-copos estão localizados no console central.

Posição de bagagens/cargas

Compartimento de Carga

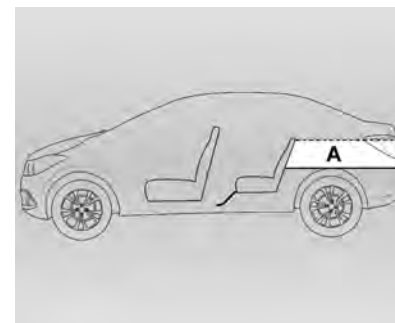

Área	Capacidade de carga (em litros)
A Porta-malas (bagagem fechada)	500 (1)
(1) ISO 3832	

4-4 Compartimentos de carga

Encostos rebatíveis do banco traseiro

Os encostos dos bancos traseiros podem ser rebatidos para baixo para aumentar a capacidade do compartimento de carga.

Consulte "Encostos rebatíveis do banco traseiro" em *Bancos traseiros* na página 3-5.

Abertura do porta-malas em uma emergência

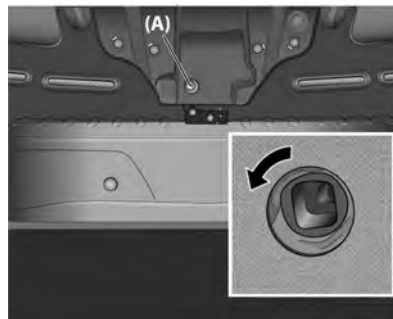

Execute as seguintes operações:

1. Destrave o encosto do banco traseiro e rebata-o totalmente, consulte *Bancos traseiros* na página 3-5.
2. De dentro do porta-malas, com a ajuda de uma ferramenta adequada, gire o dispositivo (A), próximo da trava, no sentido anti-horário.

Recursos adicionais de carga

Triângulo de segurança



O triângulo de segurança está sob o tapete do assoalho do compartimento de carga.

Compartimentos de carga 4-5

Extintor de incêndio

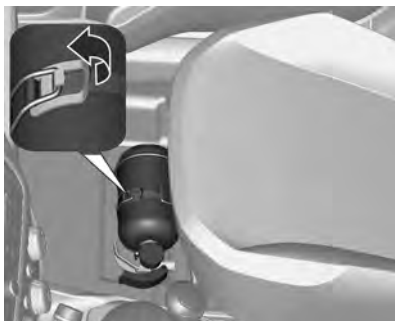

O extintor de incêndio é armazenado debaixo do banco do passageiro dianteiro.

O extintor de incêndio deve ser usado da seguinte forma:

1. Pare o veículo no local seguro mais próximo e desligue o motor imediatamente.
2. A remoção do extintor de incêndio sob o banco do passageiro pode ser feita soltando a trava indicada na figura.
3. Siga as instruções do extintor para manuseá-lo corretamente.

⚠ Atenção

A manutenção do extintor de incêndio é de responsabilidade do proprietário, e deve ser executada rigorosamente nos intervalos especificados pelo fabricante, de acordo com as instruções impressas na etiqueta do equipamento. O proprietário deve verificar periodicamente o estado do extintor: se a sua pressão interna ainda está na zona verde do manômetro, se o lacre de chumbo não está rompido ou se a validade do extintor não está vencida. Em

(Continuação)

Atenção (Continuação)

caso de alguma irregularidade ou depois de usá-lo, o extintor deverá ser substituído por um novo, fabricado de acordo com a legislação em vigor.

Nota: Note que, desde 01.01.05, com a introdução do pó ABC, que pode ser usado em materiais sólidos, líquidos inflamáveis e em equipamentos elétricos sob tensão - a validade passou a ser de 5 anos a partir da data de fabricação do equipamento.

Nota: Disponível conforme a regulamentação vigente no país.

4-6 Compartimentos de carga

Informações sobre disposição de cargas no veículo



Ao carregar um veículo deverão ser lembradas algumas informações importantes.

- Os objetos mais pesados devem ser colocados no assoalho e na frente do eixo traseiro. Coloque os objetos pesados o mais a frente possível.

- Certifique-se de que a carga esteja bem fixada para evitar que os objetos se movam enquanto o veículo estiver em movimento.
- Coloque os objetos no compartimento de carga do veículo. Tente distribuir o peso de maneira uniforme.
- Sempre tente fixar o objeto ao transportá-lo no veículo.

Cuidado

- Ao arrumar a bagagem no veículo, certifique-se de posicionar os objetos mais pesados mais perto da parte dianteira, sobre o encosto dos assentos traseiros (se rebatidos para baixo), ou atrás do encosto dos assentos traseiros (se não estiverem rebatidos para baixo). Se for necessário empilhar objetos, coloque os

(Continuação)

Cuidado (Continuação)

volumes mais leves sobre os mais pesados. Os objetos soltos no compartimento de carga podem ser jogados para a parte dianteira ao aplicar os freios repentinamente.

- Não carregue o veículo acima dos valores especificados de peso bruto do veículo ou do peso total permitido no eixo dianteiro e no eixo traseiro, porque isto poderá causar danos aos componentes do veículo, bem como alterar sua condução. Isto poderá resultar em perda de controle. Além disso, o excesso de carga pode reduzir a vida útil de seu veículo.

(Continuação)

Compartimentos de carga 4-7

Cuidado (Continuação)

- A garantia não cobre componentes ou peças danificados por excesso de carga.

Comandos e controles 5-1

Comandos e controles

Visão geral do painel de instrumentos

Visão geral do painel de instrumentos 5-2

Controles

Ajuste de posição do volante 5-5
Controles do volante (se equipados) 5-6
Buzina 5-6
Limpador/lavador do para-brisa 5-6
Temperatura externa 5-8
Relógio 5-8
Tomadas elétricas 5-10

Luzes de advertência, medidores e indicadores

Velocímetro 5-10
Hodômetro 5-11
Tacômetro 5-12
Medidor de combustível 5-13
Indicadores de controle 5-13

Sinalizador de direção 5-14
Luz indicadora do airbag e tensionador do cinto de segurança 5-14
Luz indicadora do sistema de carga 5-14
Luz indicadora de funcionamento incorreto 5-15
Luz indicadora de revisão em breve 5-15
Indicador do Manual do Proprietário 5-16
Luz de advertência do sistema de freios e embreagem 5-16
Luz de advertência do sistema de freios antiblocantes (ABS) 5-16
Luz indicadora do auxiliar de estacionamento ultrassônico 5-17
Luz de advertência de temperatura do líquido de arrefecimento do motor 5-17
Luz indicadora de pressão de óleo do motor 5-18
Luz de advertência de nível de combustível baixo 5-18

Luz indicadora do imobilizador 5-19
Luz indicadora de farol alto aceso 5-19
Luz indicadora do farol de neblina 5-19
Lembrete de luzes acesas ... 5-19
Luz indicadora do controle de velocidade de cruzeiro (se equipado) 5-20
Luz indicadora de porta aberta 5-20

Mostrador digital de informação

Mostrador digital com funções múltiplas (DIC) 5-20
Mostrador digital de informação (GID) 5-24

Mensagens do veículo

Mensagens do veículo 5-25
Avisos sonoros 5-26

Computador de bordo

Computador de bordo 5-27

Personalização do veículo

Personalização do veículo ... 5-29

5-2 Comandos e controles

Visão geral do painel de instrumentos



Modelo A

Comandos e controles 5-3

 : Sinalizadores de direção na página 5-14

 : Nível de combustível baixo na página 5-18

 : **Lembrete de luzes acesas na página 5-19**

 : Porta aberta na página 5-20

 : Luz de advertência de temperatura do líquido de arrefecimento do motor na página 5-17

 : Sistema de freios e embreagem na página 5-16

 : Fazer revisão em breve na página 5-15

 : **Indicador do Manual do Proprietário na página 5-16**

 : **Imobilizador na página 5-19**

 : Sistema de freio antiblocante (ABS) na página 5-16

 : Auxiliar de estacionamento ultrassônico na página 5-17

 : Airbag e tensionador do cinto de segurança na página 5-14

 : Sistema de carga da bateria na página 5-14

 : Pressão de óleo do motor na página 5-18

 : Lâmpada Indicadora de Falhas na página 5-15

 : Farol de neblina na página 5-19

 : Faróis altos ligados na página 5-19

 : Luz indicadora do controle de velocidade de cruzeiro (se equipado) na página 5-20

Medidores e indicadores

1. Tacômetro na página 5-12
2. Medidor de Combustível na página 5-13
3. Velocímetro na página 5-10
4. Centro de Informação do motorista (DIC) na página 5-20
5. Computador de bordo na página 5-27
6. Hodômetro na página 5-11
7. Mensagens do veículo na página 5-25

5-4 Comandos e controles



Modelo B

Comandos e controles 5-5

↔ : Sinalizadores de direção na página 5-14

🛢 : Nível de combustível baixo na página 5-18

🚗 : **Lembrete de luzes acesas na página 5-19**

🚪 : Porta aberta na página 5-20

🌡 : Luz de advertência de temperatura do líquido de arrefecimento do motor na página 5-17

⚠ : Sistema de freios e embreagem na página 5-16

🚗 : Fazer revisão em breve na página 5-15

📖 : **Indicador do Manual do Proprietário na página 5-16**

🔒 : **Imobilizador na página 5-19**

Ⓜ : Sistema de freio antiblocante (ABS) na página 5-16

P📡 : Auxiliar de estacionamento ultrassônico na página 5-17

🚗 : Airbag e tensionador do cinto de segurança na página 5-14

🔋 : Sistema de carga da bateria na página 5-14

🛢 : Pressão de óleo do motor na página 5-18

💡 : Lâmpada Indicadora de Falhas na página 5-15

🌫 : Farol de neblina na página 5-19

☀ : Faróis altos ligados na página 5-19

🚗 : Luz indicadora do controle de velocidade de cruzeiro (se equipado) na página 5-20

Medidores e indicadores

1. Tacômetro na página 5-12
2. Medidor de Combustível na página 5-13
3. Velocímetro na página 5-10
4. Centro de Informação do motorista (DIC) na página 5-20
5. Hodômetro na página 5-11
6. Mensagens do veículo na página 5-25

Controles

Ajuste de posição do volante

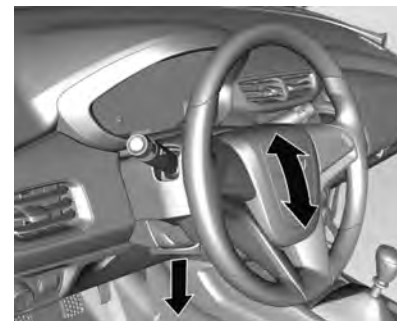

Destrave a alavanca, regule a altura do volante e depois trave a alavanca. Certifique-se de que esteja totalmente travada.

5-6 Comandos e controles

⚠ Atenção

Regule o volante apenas quando o veículo estiver parado e a coluna de direção destravada.

Nota: Este equipamento pode não estar disponível em seu país ou modelo de veículo.

Controles do volante (se equipados)



O controle de velocidade de cruzeiro pode ser operado pelos controles do volante.

Consulte *Controle de velocidade de cruzeiro (se equipado)* na página 9-28.

Buzina



Pressione o ponto  no centro do volante.

Limpador/lavador do para-brisa

Limpador do para-brisa

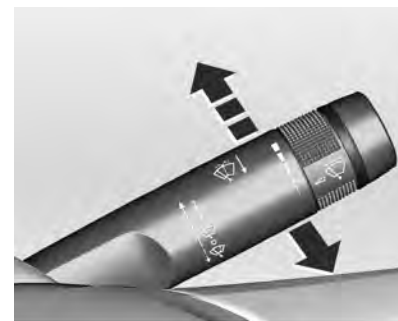

Para operar os limpadores do para-brisa, com a ignição na posição 1 e/ou 2. Para operá-los de maneira intermitente ou continuamente, mova a alavanca do limpador/lavador do para-brisa para cima. Para operá-los manualmente, mova a alavanca para baixo. Nesta posição, a alavanca possui um retorno automático.

Comandos e controles 5-7

2 : Limpador contínuo, velocidade rápida.

1 : Limpador contínuo, velocidade lenta.

 : Funcionamento intermitente.

 : Sistema desligado

 : Para limpar uma vez, mova a alavanca para baixo e solte-a. Para limpar várias vezes, segure a alavanca para baixo.

Nota: Evite usar os limpadores do para-brisa a seco ou sem acionar os lavadores.

Ajuste de temporização do limpador de para-brisa (se equipado)

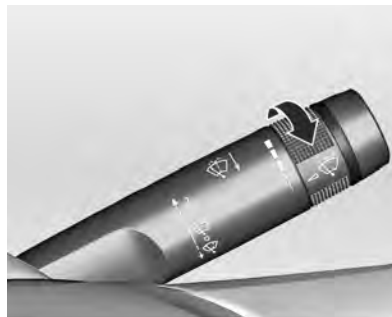

Com a alavanca do limpador na posição , gire a roda do ajustador para regular o intervalo desejado do limpador:

Intervalo curto: gire o botão de ajuste para cima.

Intervalo longo: gire o botão de ajuste para baixo.

Lavador do para-brisa

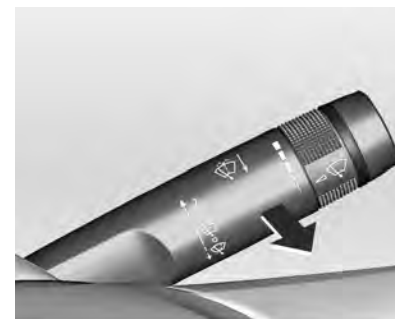

Puxe a alavanca. O fluido do lavador é borrifado no para-brisa e os limpadores se movem algumas vezes.

5-8 Comandos e controles

Cuidado

- Não opere o lavador do para-brisa continuamente por mais que alguns segundos ou se o tanque de fluido do lavador estiver vazio. Isso poderá fazer com que o motor do lavador superaqueça.
- ESTA SITUAÇÃO NÃO É COBERTA PELA GARANTIA.

Temperatura externa

Se o veículo possuir um sensor de temperatura externa, essa informação é exibida no sistema de Conforto e conveniência (por meio do visor do MyLink) ou no Mostrador digital com funções múltiplas (visor do painel de instrumentos para veículos sem MyLink).

Atenção

Pode já haver gelo na estrada, apesar de o visor indicar alguns graus acima dos 0 °C.

Relógio

Modelo A

Veículos equipados com MyLink

A data e a hora são exibidas no visor do Mylink.

As configurações de data e hora podem ser ajustadas. Consulte "Ajuste de data e hora" em *Personalização na página 7-32*.

Veículos não equipados com MyLink

A hora é mostrada no Mostrador digital com funções múltiplas

Definir horas/minutos:

- Pressione o botão **MENU** na alavanca do sinalizador de direção para ativar a

configuração do mostrador digital com funções múltiplas (é mostrada a página do computador de bordo).

- Gire o botão na alavanca do sinalizador de direção para selecionar as informações de hora.
- Pressione o botão **SET/CLR** por alguns segundos até que a hora pisque.
- Gire o botão na alavanca do sinalizador de direção para selecionar o valor de hora desejado.
- Pressione o botão **SET/CLR** novamente até que os minutos pisquem.
- Gire o botão na alavanca do sinalizador de direção para selecionar o valor de minutos desejado.
- Pressione o botão **SET/CLR** por alguns segundos para confirmar.

Comandos e controles 5-9

⚠ Atenção

Por motivos de segurança, recomendamos impetuosamente que a hora e/ou a data só sejam ajustadas com o veículo estacionado em um local permitido.

Modelo B (veículo não equipado com MyLink)

A hora é mostrada no Mostrador digital com funções múltiplas. Consulte *Centro de Informação do motorista (DIC)* na página 5-20.



Para ajustar as horas/minutos:

- Pressione o botão de controle localizado na lente do painel de controle por menos de dois segundos até que a hora e o hodômetro principal sejam visíveis.
- Pressione o botão do painel por mais de 2 segundos até que a hora pisque.
- Pressione o botão do painel por menos de 2 segundos para aumentar as horas.

- Pressione novamente por mais de 2 segundos para selecionar o ajuste dos minutos até que pisquem.
- Pressione o botão do painel por menos de 2 segundos para aumentar os minutos.
- Pressione o botão do painel de instrumentos por mais de dois segundos para confirmar.

⚠ Atenção

Por motivos de segurança, recomendamos impetuosamente que a hora e/ou a data só sejam ajustadas com o veículo estacionado em um local permitido.

5-10 Comandos e controles

Tomadas elétricas

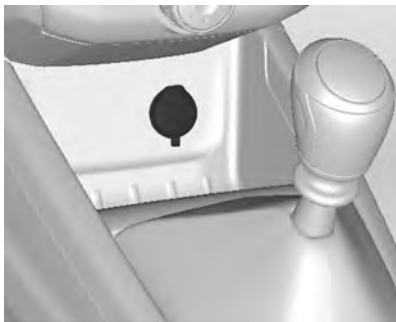

Uma tomada de energia de 12 Volts está localizada no console central.

Não exceda o consumo máximo de energia de 120 Watts.

A tomada é desativada com a ignição desligada. Além disso, a tomada é desativada no caso de baixa tensão da bateria.

Cuidado

Não conecte qualquer acessório de transferência de corrente, por exemplo, carregadores elétricos ou baterias.

Não danifique os soquetes usando plugues inadequados.

Luzes de advertência, medidores e indicadores

Velocímetro

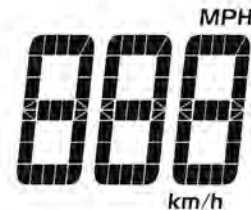

Modelo A

Comandos e controles 5-11



Modelo B

Indica a velocidade do veículo, em quilômetros ou milhas por hora.

Consulte "Ajuste da unidade" em *Centro de Informação do motorista (DIC)* na página 5-20.

Hodômetro



Modelo A



Modelo B

O hodômetro mostra a distância total percorrida pelo veículo, em quilômetros ou milhas.

Indicador **ODO**

O hodômetro parcial mostra a distância percorrida pelo veículo desde a última vez em que foi restaurado. Indicador **TRIP**

Consulte "Ajuste da unidade" em *Centro de Informação do motorista (DIC)* na página 5-20.

5-12 Comandos e controles



Pressione o botão de controle localizado na lente do painel de instrumentos para alternar entre o hodômetro e o hodômetro parcial.

Nota: Para restaurar o hodômetro parcial, pressione o botão de controle no painel até que o valor do hodômetro parcial seja mostrado na tela, depois disso pressione e segure o botão de controle por alguns segundos.

Tacômetro



O tacômetro indica a velocidade do motor em rotações por minuto (RPM) (a leitura correta é feita multiplicando o número indicado por 1000).

Após ligar a ignição, o tacômetro se moverá para o final da escala (como um teste de funcionamento), retornando à sua posição normal depois disso.

Cuidado

Se o ponteiro estiver na zona vermelha de alerta, a rotação máxima permitida do motor foi ultrapassada. Risco de danos ao motor.

Para obter melhor desempenho do motor, o veículo deverá ser conduzido no intervalo entre a rotação máxima líquida de torque e a rotação máxima líquida de potência.

Comandos e controles 5-13

Medidor de combustível



F ou 1: Cheio

E ou 0: Vazio

Exibe o nível de combustível no tanque quando a ignição é girada para o posição 2.

A seta ► indica o lado da portinhola do bocal de abastecimento de combustível.

Nunca deixe o tanque vazio.

Devido ao combustível que sobra no tanque, a quantidade total de enchimento pode ser menor que a capacidade especificada do tanque.

O movimento do combustível dentro do tanque pode fazer com que o indicador de nível de combustível oscile ao frear, acelerar ou fazer uma curva.



Perigo

Antes de abastecer o tanque, pare o veículo e desligue o motor.

Alteração de legenda de F/E para 1/0:

Veículos equipados com MyLink

A alteração é feita automaticamente de acordo com o idioma selecionado por meio do sistema de conforto e conveniência.

Veículos não equipados com MyLink

A alteração é feita automaticamente de acordo com o idioma selecionado por meio do painel de instrumentos.

Para os idiomas espanhol, francês e português (Brasil), é exibida a legenda 1/0.

Para os outros idiomas é exibida a legenda F/E.

Indicadores de controle

Os indicadores de controle descritos não estão presentes em todos os veículos. A descrição se aplica a todas as versões de instrumentos. Quando a ignição for ligada, a maioria dos indicadores de controle acenderá brevemente como teste de funcionalidade.

As cores do indicador de controle significam:

Vermelho: perigo, lembrete importante

5-14 Comandos e controles

Amarelo: aviso, informação, falha

Verde: confirmação da ativação

Azul: confirmação da ativação

Branco: confirmação da ativação

Sinalizador de direção



 pisca em verde.

Pisca enquanto os sinalizadores de direção estão ligados e/ou quando o pisca-alerta está ligado.

Se o indicador  piscar com frequência maior que a normal e um código for exibido no Mostrador digital com funções múltiplas, isto indicará uma falha de lâmpada(s) ou de um fusível associado a esta função.

Consulte *Mensagens do veículo na página 5-25*.

Luz indicadora do airbag e tensionador do cinto de segurança



 acende em vermelho.

Quando a ignição é ligada, a luz indicadora do controle acende por alguns segundos. Se ela não acender, não apagar após alguns segundos ou acender durante a condução, existe um defeito no tensionador do cinto ou no sistema de airbag. Os sistemas podem deixar de disparar na eventualidade de um acidente.

Problemas no veículo ou acionamento do tensionador do cinto ou dos airbags são indicados pelo acendimento contínuo de .

Atenção

Repare a causa da falha em uma Concessionária ou Oficina Autorizada Chevrolet.

Consulte *Sistema de Airbag na página 3-10*.

Luz indicadora do sistema de carga

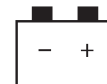

 acende em vermelho.

Comandos e controles 5-15

Acende quando a ignição é acionada e apaga logo após a partida do motor.

Acende quando o motor está funcionando

Pare o veículo, desligue o motor. A bateria não está carregando. O resfriamento do motor pode ser interrompido. Busque a assistência de uma Concessionária ou Oficina Autorizada Chevrolet.

Luz indicadora de funcionamento incorreto



 acende em amarelo.

A luz indicadora de falhas liga quando o veículo detecta uma falha no sistema de controle de emissões ou em sensores eletrônicos importantes.

Se a luz indicadora de falhas estiver piscando, poderão ocorrer danos no conversor catalítico. Reduzir a velocidade do motor pode evitar danos ao conversor catalítico e fazer com que a luz indicadora de falha pare de piscar.

Se a luz indicadora de falha estiver acesa quando o veículo estiver sendo dirigido, o veículo necessita de manutenção em uma Concessionária ou Oficina Autorizada Chevrolet.

Luz indicadora de fazer revisão em breve



 exibido no Mostrador digital com funções múltiplas.

Acende juntamente com um código de aviso para alertar o motorista sobre uma falha no veículo.

Verifique o veículo imediatamente em uma Concessionária ou Oficina Autorizada Chevrolet.

Consulte *Mensagens do veículo na página 5-25*.

5-16 Comandos e controles

Indicador do Manual do Proprietário

 acende quando você precisa consultar o Manual do Proprietário para obter instruções ou informações adicionais.

Luz de advertência do sistema de freios e embreagem



 acende em vermelho.

Acende quando o freio de estacionamento é acionado, o nível do fluido de freio/embreagem está muito baixo ou se houver um defeito no sistema.

Atenção

Se a luz de advertência do sistema de freio acender, verifique o nível do fluido de freios e entre em contato com uma Concessionária ou Oficina Autorizada Chevrolet.

Se o nível do fluido de freios no reservatório estiver baixo, não dirija o veículo.

Isso poderá significar que os freios não estão funcionando corretamente. Dirigir com os freios em má condição poderá causar ferimentos e danificar o veículo e outra propriedade.

Acende após a ignição ser ligada se o freio de estacionamento for acionado.

Luz de advertência do sistema de freios antiblocantes (ABS)



 acende em amarelo.

Acende por alguns segundos após a ignição ser ligada. O sistema está pronto para operar quando o indicador do controle desligar.

Se o indicador do controle não apagar após alguns segundos ou se acender durante a condução, existe um defeito no ABS. O sistema de freio permanece operacional mas sem a regulagem do ABS.

Consulte *Sistema de freios antiblocantes (ABS)* na página 9-27.

Comandos e controles 5-17

Luz indicadora do auxiliar de estacionamento ultrassônico



acende em amarelo.

A luz indicadora do auxiliar de estacionamento ultrassônico se acende quando detecta:

- Falha no sistema.
- Falha devido à sujeira nos sensores ou que estes estejam cobertos por gelo ou neve.
- Interferência devido a fontes externas de ultrassom. O sistema funcionará normalmente assim que a fonte de interferência for eliminada.

Acende juntamente com um código de advertência.

Consulte *Mensagens do veículo na página 5-25*.

Repare a causa da falha em uma Concessionária ou Oficina Autorizada Chevrolet.

Nota: Este equipamento pode não estar disponível em seu país ou modelo de veículo.

Consulte *Auxiliar de estacionamento na página 9-30*.

Luz de advertência de temperatura do líquido de arrefecimento do motor



acende em vermelho.

Essa luz avisa que o fluido de arrefecimento está superaquecido.

Sempre preste atenção a esse indicador, pois o calor excessivo é um dos fatores mais perigosos para a integridade de seu motor.

Cuidado

Se a temperatura do líquido de arrefecimento do motor estiver demasiadamente elevada, pare o veículo e desligue o motor. Perigo para o motor. Verifique o nível do líquido de arrefecimento.

Atenção

A lâmpada deve acender quando a ignição é ligada e apagar logo depois que o motor começa a funcionar. Caso contrário, consulte uma Concessionária ou Oficina Autorizada Chevrolet para reparos.

5-18 Comandos e controles

Luz indicadora de pressão de óleo do motor



 acende em vermelho.

Acende quando a ignição é acionada e apaga logo após a partida do motor.

Acende quando o motor está funcionando

Cuidado

A lubrificação do motor pode ser interrompida. Isso pode resultar em danos no motor e/ou em bloqueio das rodas motrizes.

Nota: Se as rodas de tração ficarem travadas, pressione o pedal da embreagem, coloque a alavanca

de câmbio em neutro, para transmissão manual, ou em N, para transmissão automática, e desligue a ignição.

Se a luz indicadora de pressão de óleo do motor se acender durante a condução, pare o veículo, desligue o motor e verifique o nível de óleo.

Atenção



Quando o motor estiver desligado, é necessária uma força consideravelmente maior para frear e dirigir. Não remova a chave até que o veículo esteja parado, do contrário a trava da direção pode engatar inesperadamente.

Verifique o nível do óleo antes de procurar a assistência de uma Concessionária ou Oficina Autorizada Chevrolet. Consulte *Óleo para motor na página 10-13*.

Luz de advertência de nível de combustível baixo



 acende em amarelo.

A luz de advertência de nível de combustível baixo  se acende ou pisca em amarelo quando o nível de combustível está baixo. Quando a luz de advertência de nível de combustível baixo  pisca e a mensagem de advertência COMB for exibida no Mostrador digital com funções múltiplas, você deverá reabastecer imediatamente.

- Para os idiomas espanhol e português (Brasil), "COMB" é exibido como mensagem de advertência.

Comandos e controles 5-19

- Para o idioma francês, "BAS" é exibido como mensagem de advertência.
- Para os outros idiomas, "FILL" "FUEL" é exibido como mensagem de advertência.

Acende por alguns segundos quando a ignição é ligada.

Cuidado

Não deixe que o veículo fique sem combustível. Isso pode danificar o conversor catalítico.

Luz indicadora do imobilizador



 acende em amarelo.

Se o indicador continuar aceso ou piscando quando a ignição estiver ligada, existe uma falha no sistema. O motor não pode ser ligado.

Repare a causa da falha em uma Concessionária ou Oficina Autorizada Chevrolet.

Luz indicadora de farol alto aceso



 acende em azul.

Aceso quando os faróis altos estão ligados e durante o lampejar do farol alto.

Luz indicadora do farol de neblina



 acende em verde.

Aceso quando os faróis de neblina dianteiros estão ligados.

Lembrete de luzes acesas



 acende em verde.

Acesa quando as luzes externas estão acesas.

5-20 Comandos e controles

Luz indicadora do controle de velocidade de cruzeiro (se equipado)



 acende em branco ou verde.

Acende em branco

O sistema está ligado.

Acende em verde

O controle de velocidade de cruzeiro está ativo.

Consulte *Controle de velocidade de cruzeiro (se equipado)* na página 9-28.

Luz indicadora de porta aberta



 acende em vermelho.

Acende quando uma porta ou o porta-malas é aberto.

Acende quando a ignição é acionada e apaga logo após a partida do motor.

Nota: Estas funções podem não estar disponíveis em seu país ou modelo de veículo.

Mostrador digital de informação

Mostrador digital com funções múltiplas (DIC)

O Mostrador digital com funções múltiplas está localizado no painel de instrumentos.

Modelo A



A imagem ilustra algumas funções do computador de bordo no visor.

Comandos e controles 5-21

As funções abaixo podem estar disponíveis (dependendo da configuração do veículo):

- Consumo médio
- Distância estimada para o combustível restante
- Velocidade média do veículo
- Tempo de condução
- Relógio (disponível somente para veículos sem MyLink)
- Temperatura externa (disponível somente para veículos sem MyLink e equipados com um sensor de temperatura externa)



Os menus abaixo podem ser selecionados pressionando-se o botão de controle no painel de instrumentos:

- Hodômetro
- Hodômetro parcial



Os outros menus poderão ser acessados através do botão **MENU** na alavanca do sinalizador de direção.

A cada vez que o botão MENU for pressionado, o modo muda na seguinte ordem:

- Computador de bordo →
- Configuração de unidade →
- Configuração de idioma (Disponível apenas em veículos sem Mylink)

5-22 Comandos e controles

Modelo B



A figura acima mostra algumas das funções disponíveis no Mostrador digital com funções múltiplas.

A cada vez que o botão de controle for pressionado por menos de dois segundos, o modo muda na seguinte ordem:

1. Relógio (disponível somente para veículos sem MyLink) / Hodômetro

2. Temperatura externa (disponível somente para veículos sem MyLink e equipados com um sensor de temperatura externa) / Hodômetro
3. Temperatura externa (disponível somente para veículos sem MyLink e equipados com um sensor de temperatura externa) / Hodômetro parcial
4. Relógio (disponível somente para veículos sem MyLink) / Hodômetro Parcial
5. Configuração de unidade
6. Configuração de idioma (disponível somente para veículos sem MyLink)

Ao pressionar o botão de controle por mais de dois segundos, o respectivo item pode ser configurado ou restaurado.

Consulte *Hodômetro na página 5-11*. *Relógio na página 5-8*.

Configuração de unidade

Modelo A

Podem ser alteradas as unidades de velocidade e temperatura.

Com o veículo parado, pressione o botão **MENU** na alavanca do sinalizador de direção para selecionar a página da configuração de unidade.



Pressione o botão **SET/CLR** por alguns segundos.

Comandos e controles 5-23

Gire o botão na alavanca de seta para selecionar uma das opções.

UNID 1: (MPH, °C)

UNID 2: (MPH, °F)

UNID 3: (km/h, °C)

Ao alterar uma unidade, a unidade selecionada é mostrada.

Pressione o botão **SET/CLR** por alguns segundos para confirmar.

Modelo B

Com o veículo parado, pressione o botão do painel por menos de dois segundos várias vezes até que a página da configuração de unidade apareça.

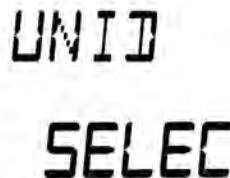

UNID
SELEC

Pressione por mais de dois segundos para escolher a configuração de unidade.

Pressione por menos de dois segundos para selecionar uma das configurações.

UNID 1: (MPH, °C)

UNID 2: (MPH, °F)

UNID 3: (km/h, °C)

Configuração de idioma

Modelo A

Em veículo equipado com MyLink, a definição do idioma é feita por meio do painel do rádio.

Consulte "Definições do rádio" em *Personalização na página 7-32*.

Em veículo não equipado com MyLink, a definição do idioma é feita por meio do painel como descrito abaixo.

É possível definir o idioma:

Com o veículo parado, pressione o botão **MENU** na alavanca do sinalizador de direção para selecionar a página da configuração de idioma.

Pressione o botão **SET/CLR** por alguns segundos. Gire o botão na alavanca do sinalizador de direção para selecionar um dos idiomas.

IDIOMA 1: Inglês

IDIOMA 2: Francês

5-24 Comandos e controles

IDIOMA 3: Português

IDIOMA 4: Espanhol

Pressione o botão **SET/CLR** por alguns segundos para confirmar.

Modelo B (veículo não equipado com MyLink)

Com o veículo parado, pressione o botão de controle do painel de instrumentos por menos de dois segundos várias vezes até que o menu de configuração de idioma apareça.



LING
SELEC

Pressione por mais de 2 segundos para entrar na página de configuração de idioma.

Pressione por menos de dois segundos para selecionar um dos idiomas.

IDIOMA 1: Inglês

IDIOMA 2: Francês

IDIOMA 3: Português

IDIOMA 4: Espanhol

Pressione por mais de dois segundos para confirmar.

Mostrador digital de informação (GID)



A data, a hora, a temperatura externa e o sistema de conforto e conveniência são exibidos.

Quando o sistema de conforto e conveniência está ligado, são exibidas as configurações de personalização do veículo.

Consulte *Personalização do Veículo* na página 5-29.

Comandos e controles 5-25

Mensagens do veículo

O indicador do Manual do Proprietário  se acende com o código de mensagens do veículo.

As mensagens são fornecidas por meio do Mostrador digital com funções múltiplas, algumas vezes com um aviso sonoro.

Dependendo da versão e/ou da personalização do veículo, algumas das funções descritas abaixo podem não estar disponíveis.



CODE
128

Cuidado

O veículo ou o motor podem ser danificados gravemente caso continue dirigindo com a mensagem e/ou código no Mostrador digital com funções múltiplas acesa. Entre em contato imediatamente com uma Concessionária ou Oficina Autorizada Chevrolet.

As mensagens do veículo são exibidas como números de código.

Nota: Algumas mensagens podem não estar disponíveis no modelo de seu veículo.

N°	Mensagem do veículo
4	Ar-condicionado devido à alta temperatura do motor
16	Verifique as luzes dos freios
18	Verifique a lâmpada do farol baixo esquerdo
20	Verifique a lâmpada do farol baixo lado direito
21	Verifique a lâmpada da lanterna dianteira esquerda
22	Verifique a lâmpada da lanterna dianteira direita
23	Verifique as lâmpadas da luz de ré
24	Verifique a lâmpada da placa de licença

5-26 Comandos e controles

N°	Mensagem do veículo
25	Verifique a lâmpada do sinalizador de direção dianteiro/traseiro esquerdo
27	Verifique a lâmpada do sinalizador de direção dianteiro/traseiro direito
35	Substitua a bateria do controle remoto da chave.
65	Alerta do acionador do alarme antifurto
66	Falha do alarme antifurto
75	Verifique o sistema do ar-condicionado
79	Verifique o óleo do motor
81	Verifique a transmissão automática
84	A potência do motor está reduzida

N°	Mensagem do veículo
89	Luz indicadora de anomalia
94	Coloque a alavanca da transmissão na posição "P" (Estacionamento)
95	Reparar o airbag
128	Capô aberto
134	Verifique o sensor do auxiliar de estacionamento
136	Falha do sensor do auxiliar de estacionamento
258	Sensor do auxiliar de estacionamento desativado
A/C = Ar-condicionado	

Avisos sonoros

Quando ligar o motor ou enquanto dirige

- Se um código de aviso aparecer no Mostrador digital com funções múltiplas.
- Quando o veículo está se movendo a mais de 5 km/h com o freio de estacionamento aplicado.
- Quando o veículo tiver percorrido aproximadamente 1 km (0,6 milhas) com o sinalizador de direção ativado.

Quando a chave está na ignição e a porta do motorista está aberta

- O aviso sonoro pára após alguns segundos quando a chave está na posição **1** ou **2**. Ou quando a chave é girada para a posição **0**.
- Com as luzes exteriores ligadas.

Comandos e controles 5-27

Computador de bordo



O computador de bordo está localizado no Mostrador digital com funções múltiplas.

Nota: Este equipamento pode não estar disponível em seu país ou modelo de veículo.

O computador de bordo fornece ao motorista informações de condução, como velocidade média, distância estimada para o combustível restante, consumo médio e tempo de condução.



Para operar o computador de bordo, gire o botão na alavanca do sinalizador de direção.

Cada vez que você girar o botão da alavanca do sinalizador de direção, o computador de bordo alterna entre as seguintes funções:

- Consumo médio
- Distância estimada para o combustível restante
- Velocidade média
- Tempo de condução

Alguns modos podem ser restaurados pressionando o botão **SET/CLR** por alguns segundos.

Consumo médio



Esse modo indica o consumo médio.

O consumo médio é acumulado enquanto o motor estiver funcionando, mesmo que o veículo não esteja se movendo.

Para restaurar o consumo médio, pressione o botão **SET/CLR** durante alguns segundos.

5-28 Comandos e controles

Distância estimada para o combustível restante



Este modo indica a distância estimada que pode ser percorrida pelo veículo sem reabastecimento.

Se for efetuado reabastecimento com a bateria desconectada ou com o carro inclinado, o computador de bordo poderá não exibir os valores corretos.

Quando a distância estimada para o combustível restante for aproximadamente 30 km, será exibida a mensagem **COMB** e não estarão acessíveis informações do menu ou do computador de bordo no Mostrador digital com funções múltiplas. Reabasteça imediatamente.

A distância pode ser diferente dependendo dos padrões de condução do veículo.

Consulte *Centro de Informação do motorista (DIC)* na página 5-20.

Nota: Como um dispositivo auxiliar, o computador de bordo pode ter diferenças com a distância real do combustível restante, de acordo com as circunstâncias.

A distância de condução para o combustível remanescente pode ser alterada pelo motorista, a estrada, a velocidade do veículo e de acordo com o tipo de mistura de combustíveis utilizada.

Velocidade média

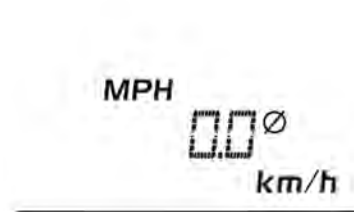

Esse modo indica a velocidade média.

A velocidade média é acumulada enquanto o motor estiver funcionando, mesmo se o veículo não estiver se movendo.

Para restaurar a velocidade média, pressione o botão **SET/CLR** durante alguns segundos.

Tempo de condução



Esse modo indica o tempo total de condução do veículo.

O tempo de condução começa a acumular quando o botão **SET/CLR** é pressionado rapidamente e pausa se o botão **SET/CLR** é pressionado rapidamente novamente mesmo se o veículo não é conduzido.

Para restaurar o tempo de condução para zero, pressione o botão **SET/CLR** durante alguns segundos.

Durante a contagem do primeiro minuto, a indicação do tempo será exibida como MM:SS (min: seg) mudando para HH:MM (hora: min) depois disso.

A ignição deve estar na posição **2**.

Personalização do veículo

Os parâmetros do veículo podem ser personalizados alterando as configurações no Mostrador digital com funções múltiplas (painel de instrumentos) ou na tela de informações do sistema MyLink.

Consulte *Centro de Informação do motorista (DIC)* na página 5-20. *Personalização* na página 7-32.

Dependendo da versão do veículo, algumas das funções descritas abaixo podem não estar disponíveis.

5-30 Comandos e controles

Os seguintes menus poderão ser exibidos:

Modelo B

Mostrador digital com funções múltiplas

- Hodômetro
- Hodômetro parcial
- Configurações do relógio
- Configurações de unidade
- Configurações de idioma

Modelo A

Mostrador digital com funções múltiplas

- Hodômetro
- Hodômetro parcial
- Computador de bordo
- Configurações de unidade

Visor gráfico de informações

- Configurações de hora e data.
Consulte "Ajuste de data e hora" em *Personalização na página 7-32*
- Configurações do rádio.
Consulte "Definições do rádio" em *Personalização na página 7-32*
- Configurações de Bluetooth®.
Consulte *Personalização na página 7-32*
- Configurações de idioma.
Consulte "Idioma" em *Personalização na página 7-32*
- Configurações do veículo.
 - Conforto e conveniência
 - Volume do aviso sonoro

- Iluminação
 - Iluminação para saída
 - luzes do localizador do veículo
- Travas elétricas das portas
 - travamento automático das portas
- Configurações de travamento, destravamento
 - feedback de luz de destravamento remoto
 - retravar portas destravadas à distância
- Configurações de fábrica do veículo

Para as funções de "Definição do veículo", consulte *Personalização na página 7-32*.

Iluminação

Luzes externas

Controles das luzes externas	6-1
Comutador farol alto/baixo	6-2
Lampejador dos faróis	6-3
Sinalizador de advertência (pisca-alerta)	6-3
Sinalizadores de direção e de mudança de pista	6-3
Faróis de neblina	6-4
Luzes de ré	6-4

Iluminação interior

Controle de iluminação do painel de instrumentos	6-5
Luzes do compartimento de carga	6-5
Luzes de cortesia	6-5

Comandos das luzes

Iluminação de entrada	6-6
Iluminação de entrada/saída	6-6
Iluminação de saída	6-6
Proteção da bateria	6-7

Luzes externas

Controles das luzes externas

Para veículos com faróis de neblina



Para veículos sem faróis de neblina



Gire o interruptor das luzes:

○ : Desligado

☀ : As luzes de presença, luz da placa de licença e luzes do painel de instrumentos estão acesas

☾ : Farol baixo

Quando as luzes estão ligadas, o indicador de controle ☀ acende.

Consulte *Lembrete de luzes acesas* na página 5-19.

6-2 Iluminação

Comutador farol alto/baixo

Farol alto



Os faróis altos só podem ser ligados se os faróis baixos estiverem ligados.

Para trocar os faróis baixos para faróis altos, empurre a alavanca do sinalizador de direção.

A luz  no painel de instrumentos acenderá se os faróis altos forem ligados.

Para trocar os faróis altos para faróis baixos, puxe a alavanca do sinalizador de direção.

Consulte *Luz indicadora de faróis altos ligados* na página 5-19.

Foco do farol baixo

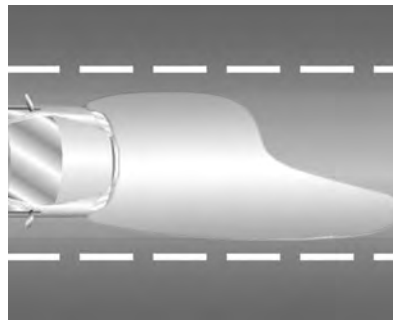

O fecho de luz do farol baixo é projetado de modo a iluminar determinadas regiões com maior intensidade, privilegiando a visualização das placas de sinalização e reduzindo o efeito de ofuscamento para os condutores de veículos no sentido contrário. Essas

regiões e intensidade de luz são normatizadas (as resoluções CONTRAN 227/07 e 294/08) e os faróis do seu veículo foram projetados para atender às regras de segurança e fornecer melhor desempenho de iluminação do veículo. Portanto, eventuais diferenças visuais na forma dos fechos, quando projetados em um anteparo ou parede, são resultados da condição do projeto ótico acima descrito. Em caso de dúvidas, é recomendado dirigir-se a uma Concessionária ou Oficina Autorizada Chevrolet.

Atenção

Sempre alterne os faróis altos para baixos quando se aproximar de veículos na direção contrária ou quando outros veículos se aproximarem. Os faróis altos podem cegar temporariamente outros motoristas, o que pode resultar em uma colisão.

Lampejador dos faróis



Para ativar o lampejador de farol alto, puxe a alavanca.

A alavanca retornará à posição normal quando for liberada. Os faróis altos permanecerão acesos enquanto a alavanca for segurada.

Sinalizador de advertência (pisca-alerta)



Acionado com o botão .

Ligado: Pressione .

Desligado: Pressione  novamente.

Quando o sinalizador de advertência (pisca-alerta) é ativado, a superfície vermelha do botão também pisca.

No caso de ativação do airbag, o pisca-alerta é ativado automaticamente.

Para desligar o pisca-alerta, pressione novamente o botão.

Sinalizadores de direção e de mudança de pista



Alavanca para cima: Indicador direito

Alavanca para baixo: Indicador esquerdo

6-4 Iluminação

Se a alavanca for movida além do ponto de resistência, o indicador é alterado constantemente. Quando o volante é movido de volta, o indicador é desativado automaticamente.

Para piscar algumas vezes, como ao trocar de pista, pressione a alavanca até sentir resistência e solte-a.

Mova a alavanca para o ponto de resistência e segure-a para indicação por mais tempo.

Desligue o indicador manualmente movendo a alavanca para a posição original.

Aviso sonoro do sinalizador de direção ligado

Quando o veículo tiver percorrido aproximadamente 1 km (0,6 milhas) com o sinalizador de direção ativado o aviso sonoro será ativado.

Desligue manualmente o sinalizador de direção para desligar o aviso sonoro.

Faróis de neblina



Acionado com o botão .

Para desligar, pressione o botão novamente.

Nota: Para operar os faróis de neblina, a ignição e as luzes de presença devem estar ligadas.

Consulte *Luz indicadora do farol de neblina* na página 5-19.

Nota: Este equipamento pode não estar disponível em seu país ou modelo de veículo.

Luzes de ré

As luzes de ré acendem quando a ignição está ligada e a marcha à ré é selecionada.

Iluminação interior

Controle de iluminação do painel de instrumentos



O painel de instrumentos acende quando a ignição é ligada.

O brilho pode ser ajustado quando as luzes externas estiverem ligadas.

Gire o botão para cima ou para baixo até que o brilho desejado tenha sido obtido.

Luzes do compartimento de carga



Automaticamente acende ou apaga gradativamente as luzes quando as portas e/ou o porta-malas são abertos, a chave é removida da ignição ou após um comando remoto de destravamento das portas.

Nota: Este equipamento pode não estar disponível em seu país ou modelo de veículo.

Luzes de cortesia



Uso do interruptor basculante:

 : Automaticamente acende ou apaga gradativamente as luzes quando as portas ou o porta-malas são abertos, a chave é removida da ignição ou após um comando remoto de destravamento das portas.

6-6 Iluminação

I : Sempre ligado quando a ignição estiver fora da posição 0. Se a chave for retirada da ignição e a porta for aberta, a luz se apagará.

O : Sempre desligada.

Atenção

Evite utilizar as luzes de cortesia ao dirigir no escuro.

Um compartimento de passageiro iluminado reduz a visibilidade no escuro e poderá causar uma colisão.

Comandos das luzes

Iluminação de entrada

Iluminação de boas vindas

Faróis, luzes externas e luzes interiores acendem-se brevemente quando se destranca o veículo com o comando. Esta função facilita localizar o veículo quando está escuro.

A iluminação desliga imediatamente quando a ignição é girada para a posição 1.

A ativação ou desativação desta função pode ser alterada no menu Configurações do veículo.

Consulte "Definições do veículo" em *Personalização na página 7-32*.

Iluminação de entrada/saída

Algumas luzes e interruptores internos também acenderão quando a porta do motorista for aberta.

Iluminação traseira do solo

A luz da placa de licença é acesa por um período quando o porta-malas é aberto com a chave ou com o controle remoto.

Nota: Este equipamento pode não estar disponível em seu país ou modelo de veículo.

Iluminação de saída

As luzes iluminam a área adjacente por um tempo ajustável após sair do veículo.

Ligando

Ativação, desativação e duração das luzes nessa função podem ser alteradas nas Configurações do Veículo.

Consulte "Definições do veículo" em *Personalização na página 7-32*.

A luz de saída, na configuração padrão, permanece ativada por 30 segundos após a porta do motorista ser fechada.

1. Desligue a ignição.
2. Remova a chave de ignição.
3. Abra a porta do motorista.
4. Puxe a alavanca dos sinalizadores de direção.
5. Feche a porta do motorista.

A luz será desligada imediatamente se a alavanca do sinalizador de direção for puxado novamente.

Nota: Este equipamento pode não estar disponível em seu país ou modelo de veículo.

Proteção da bateria

Desligando as luzes elétricas

Para evitar a descarga da bateria quando a ignição está desligada, algumas das luzes internas são desligadas automaticamente após algum tempo.

Se for desligada a ignição com as luzes externas ligadas, elas automaticamente apagarão após alguns minutos.

Considere que as luzes externas acenderão novamente se a ignição for ligada.

Sistema de Conforto e conveniência 7-1

Sistema de Conforto e conveniência

Introdução

Serviços de informação e entretenimento	7-1
Dispositivo antifurto	7-3
Visão geral	7-3
Funcionamento	7-3

Rádio

Rádio AM/FM	7-8
Suporte de antena fixo	7-13

Leitores de áudio

Dispositivos auxiliares	7-14
-------------------------------	------

Personalização

Personalização	7-32
----------------------	------

Telefone

Bluetooth	7-37
Telefone viva-voz	7-49

Introdução

Serviços de informação e entretenimento

O sistema fornece Conforto e conveniência em seu carro usando a tecnologia mais recente.

Consulte a concessionária para a atualização ou modernização do sistema MyLink ou do software.

O rádio pode ser facilmente usado registrando até 35 estações de rádio FM ou AM com os botões de predefinição [1-5] em cada uma das sete pastas.

O sistema pode reproduzir dispositivos de armazenamento USB ou produtos iPod/iPhone.

A função de conexão com telefone Bluetooth permite executar chamadas com viva-voz e também como reproduzidor de música do telefone.

Conecte um reproduzidor de músicas portátil à entrada de som externo para se divertir com o excelente som do sistema MyLink.

Evite a exposição contínua a potências de som acima de 85 decibéis para evitar danos ao sistema auditivo.

- A seção **Visão geral** fornece uma visão geral simples das funções do sistema e um resumo de todos os dispositivos.
- A seção **Operação** explica os controles básicos do sistema.

Nota: A operação do controle do volume do rádio tem por objetivo fornecer proteção auditiva para o usuário bem como a preservação do alto-falante do veículo.

Embora os níveis de emissão estejam regulados no produto, caso use aparelho auditivo ou marca-passo, consulte o fornecedor e seu médico antes de usar este dispositivo. A exposição a volumes

7-2 Sistema de Conforto e conveniência

muito altos por períodos de tempo prolongados pode prejudicar a audição.

Informações de segurança

Atenção

Para reduzir o risco de choques elétricos, não desmonte o sistema MyLink. Não há peças que possam ser consertadas pelo usuário. Somente pessoas qualificadas poderão executar os reparos.

- Sempre opere o veículo de forma segura. Não se distraia com o veículo ao dirigir e esteja sempre consciente de todas as condições de condução. Não altere as configurações ou qualquer função enquanto estiver dirigindo.

Estacione de maneira segura e dentro da lei antes de tentar executar tais operações.

Certas funções estão desativadas a menos que o veículo esteja parado para garantir a segurança.

- Para reduzir o risco de choques elétricos, não remova a tampa ou a parte traseira deste produto. Não existem peças que possam ser reparadas pelo usuário. Somente pessoas qualificadas poderão executar os reparos.
- Para reduzir o risco de choques elétricos, não exponha este produto a respingos ou gotejamento de água, chuva ou umidade.

- Ao dirigir o veículo, certifique-se de manter o volume da unidade baixo o suficiente para permitir ouvir os sons externos.
- Não deixe cair e evite impactos.
- O motorista não deve olhar o monitor enquanto dirige. Se o motorista olhar o monitor ao dirigir isto poderá levar a descuidos e causar um acidente.

Cuidado

- Não desmonte ou altere este sistema. Caso o faça, poderão ocorrer acidentes, incêndio ou choques elétricos.
- Alguns estados/municípios podem ter leis que limitam o uso de telas de vídeo ao dirigir. Use o sistema somente quando é permitido.

(Continuação)

Sistema de Conforto e conveniência 7-3

Cuidado (Continuação)

- Não use seu telefone em modo privado ao dirigir. Você deve parar em um local seguro para usá-lo.
- Para sua segurança, alguns recursos são desativados enquanto o veículo está em movimento.

Dispositivo antifurto

O MyLink tem um sistema de segurança eletrônico instalado para impedir furtos.

Portanto, o MyLink só funciona no veículo em que foi primeiramente instalado e não pode ser usado em outro veículo.

Visão geral

Painel de controle

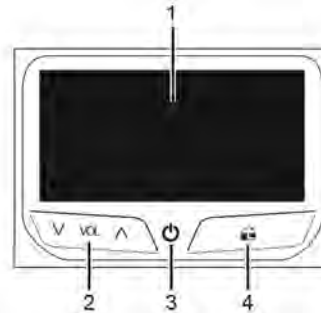

1. Visor

Tela para estado e informação de Reprodução/Recepção/Menu.

2. Botões de VOLUME (^ VOL v)

- Pressione [^] para aumentar o volume.
- Pressione [v] para diminuir o volume.

3. Botão POWER (⏻)

Pressione e segure este botão para ligar/desligar.

4. Botão HOME (🏠)

Pressione este botão para entrar no menu inicial.

Funcionamento

Ligar/desligar o sistema

- Pressione e segure [⏻] no painel de controle para ligar. Será executado o último áudio ou vídeo.
- Pressione e segure [⏻] no painel de controle para desligar. A hora, data e temperatura, se disponíveis, são exibidas na tela.

7-4 Sistema de Conforto e conveniência



Nota: A temperatura é exibida quando a chave de ignição (chave de ignição do veículo) está na posição **2**.



Como ligar/desligar automaticamente

Quando a chave de ignição está na posição **1** ou **2**, o sistema liga automaticamente.

Quando a chave de ignição está na posição **0** e o usuário abre a porta do motorista, o sistema desliga automaticamente.

Nota: Se o usuário pressionar e segurar [] no painel de controle quando a chave de ignição (chave de ignição do veículo) está na posição **0**, então o sistema de Conforto e conveniência será ligado. Nesse caso, o sistema de Conforto e conveniência será desligado automaticamente após aproximadamente 10 minutos.

Controle do volume

Pressione [ VOL ] no painel de controle para ajustar o volume. O volume atual do som é indicado.



- Ligar o sistema definirá o nível do volume para a seleção anterior (quando for menor do que o volume máximo inicial).
- Se o nível de volume for superior ao nível de volume inicial máximo quando o sistema é ligado, então o sistema é ajustado automaticamente para o nível de volume inicial máximo.

Sistema de Conforto e conveniência 7-5

MUDO

Pressione [\wedge VOL \vee] no painel de controle e então pressione [] para ligar e desligar a função mudo.



Controle automático do volume

Quando a configuração de volume do som compensado pela velocidade começar a operar, o volume será automaticamente

controlado de acordo com a velocidade do veículo para atenuar o ruído do motor e dos pneus.

1. Pressione [HOME ()] no painel de controle.
2. Pressione [configurações] > [configurações do rádio] > [volume automático].



3. Defina desligado/baixo/médio/ /alto pressionando [$<$ / $>$].

Limite do volume por temperatura alta

Se a temperatura interna do rádio estiver muito alta, o sistema limitará o volume máximo controlável.

Se necessário, o volume será automaticamente reduzido.

Como usar o menu HOME

1. Pressione [HOME ()] no painel de controle.

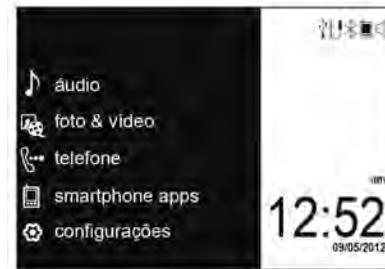

7-6 Sistema de Conforto e conveniência

2. Pressione o menu desejado.

- Pressione [áudio] para selecionar a reprodução de música FM/ AM, USB/ iPod/ Bluetooth ou uma entrada de som externa (AUX).
- Pressione [foto & vídeo] para visualizar fotos, vídeos ou uma entrada de vídeo externa (AUX).

Nota: A visualização de fotos e vídeos não estará disponível para conexões via bluetooth.

- Pressione [telefone] para ativar os recursos do telefone (caso conectado).
- Pressione [smartphone apps] para visualizar o software incorporado ao sistema MyLink.
- Pressione [configurações] para entrar no menu de configuração do sistema.

Seleção de funções

Áudio

1. Pressione [HOME (🏠)] no painel de controle.
2. Pressione [áudio] no menu inicial.
3. Pressione [Source ▼] na tela.



- Pressione [AM] para selecionar rádio AM.
- Pressione [FM] para selecionar rádio FM.

- Pressione [USB] para selecionar USB.
- Pressione [iPod] para selecionar iPod/ iPhone.
- Pressione [AUX] para selecionar uma entrada de som externa (AUX).
- Pressione [Bluetooth] para reproduzir música com dispositivo Bluetooth.

Nota:

- Pressione [↩] para retornar ao menu inicial.
- Se a fonte de reprodução (USB/ iPod/ AUX/ Bluetooth) não estiver conectada ao sistema de Conforto e conveniência, então essa função não estará disponível.

Foto & vídeo

1. Pressione [HOME (🏠)] no painel de controle.
2. Pressione [foto & vídeo] no menu inicial.

Sistema de Conforto e conveniência 7-7

3. Pressione [Source ▼] na tela.



- Pressione [USB (foto)] para visualizar arquivos de fotos contidos no dispositivo de armazenamento USB.
- Pressione [USB (filme)] para visualizar arquivos de vídeo contidos no dispositivo de armazenamento USB.

- Pressione [AUX (filme)] para visualizar arquivos de vídeo conectados ao dispositivo de vídeo externo (AUX).

Nota: A visualização de fotos e vídeos não estará disponível para conexões via bluetooth.

Nota:

- Pressione [↩] para retornar ao menu inicial.
- Se a fonte de reprodução (USB (fotos) / USB (filmes) / AUX (filmes)) não estiver conectada ao sistema de Conforto e conveniência, então essa função não estará disponível.

Dispositivo de telefone viva-voz Bluetooth

Para operar a função viva-voz do Bluetooth, conecte o telefone Bluetooth ao sistema.

1. Pressione [HOME (🏠)] no painel de controle.

2. Pressione [telefone] no menu inicial.



Nota:

- Pressione [↩] para retornar ao menu inicial.
- Se o telefone Bluetooth não estiver conectado ao sistema de Conforto e conveniência, então essa função não estará disponível. Consulte "Como emparelhar e conectar o Bluetooth" no item para obter mais detalhes *Bluetooth na página 7-37*.

7-8 Sistema de Conforto e conveniência

Configurações

1. Pressione [HOME (🏠)] no painel de controle.
2. Pressione [configurações] no menu inicial.



Rádio

Rádio AM/FM

Como ouvir o rádio FM/AM

1. Pressione [HOME (🏠)] no painel de controle.
2. Pressione [áudio] no menu inicial.
3. Pressione [Source ▼] na tela.



4. Pressione [FM] ou [AM] na tela.
É exibida a banda FM ou AM do rádio da estação sintonizada anteriormente.



Pressione [↩] para retornar ao menu inicial.

Procurando automaticamente uma estação transmissora

- Pressione [⏪ BUSCA ⏩] para procurar automaticamente estações de rádio disponíveis com boa recepção.

Sistema de Conforto e conveniência 7-9

- Pressione na estação sintonizada e arraste para a esquerda ou para a direita para procurar automaticamente estações de rádio disponíveis com boa recepção.

Procurando manualmente uma estação transmissora

- Pressione [◀ SINTONIA ▶] repetidamente para encontrar manualmente a estação de rádio desejada.
- Usando a barra de sintonização do rádio, segure e arraste a bola pequena até a estação desejada.

A barra de sintonização do rádio pode ser ativada e desativada por meio das configurações do rádio.

Como procurar uma estação usando os botões de predefinição

Como armazenar os botões de predefinição

1. Selecione a banda (FM ou AM) de onde deseja armazenar uma estação.
2. Selecione a estação desejada.
3. Pressione [< / >] para selecionar a página de favoritos armazenados desejada.



4. Pressione e segure qualquer um dos botões de predefinição para armazenar a estação de rádio atual para aquele botão da página de favoritos selecionada.

- Podem ser armazenadas até sete páginas de favoritos e cada página pode armazenar até cinco estações de rádio.
- Para alterar uma predefinição, simplesmente sintonize a estação de rádio nova e segure o botão.

Como ouvir a uma estação predefinida

1. Pressione repetidamente [< / >] para selecionar a página de FAV (favoritos) desejada.

7-10 Sistema de Conforto e conveniência

2. Pressione um dos botões de predefinição para ouvir diretamente a estação de rádio armazenada naquele botão.

Armazenamento automático

As estações com a melhor recepção são armazenadas automaticamente como botões de predefinição na ordem correspondente.

1. Selecione a banda desejada (AM ou FM).
2. Pressione [AS].



3. Pressione repetidamente [< / >] para selecionar a página de AS (armazenamento automático) desejada.
4. Pressione um dos botões de predefinição para ouvir diretamente a estação de rádio armazenada naquele botão.

Nota:

- Pressione e segure [AS] para atualizar o armazenamento automático de FM/AM.
- Se o usuário pressionar [AS] na tela do rádio FM/AM quando não houver uma estação armazenada nos botões de predefinição, então será ativado o armazenamento automático de FM/AM.

Como visualizar as informações de uma estação

Pressione a estação na tela do rádio AM/FM.



As informações exibidas incluem a frequência.

Como usar o menu do rádio AM/FM Operação geral do menu do rádio

1. Selecione a banda desejada (AM ou FM).
2. Pressione [MENU] na tela do rádio AM/FM.

Sistema de Conforto e conveniência 7-11



3. Pressione o menu desejado para selecionar o item relevante ou para exibir o menu detalhado do item.
4. Pressione [↩] para retornar ao menu anterior.

Lista de favoritos (Menu AM/FM)

1. A partir do menu AM/FM, pressione a [lista de favoritos] para exibir a lista.

São exibidas as informações da lista de favoritos.



2. Role através da lista usando [▲ / ▼]. Sintonize a estação desejada selecionando-a.

Lista de estações AM/FM (Menu AM/FM)

1. A partir do menu AM/FM, pressione [lista de estações FM] / [lista de estações AM] para exibir a lista de estações AM/FM.

São exibidas as informações da lista de estações.



2. Role através da lista usando [▲ / ▼]. Sintonize a estação desejada selecionando-a.

Atualizar a Lista de estações AM/FM (Menu AM/FM)

1. A partir do menu AM/FM, pressione [atualizar lista de estações FM] / [atualizar lista de estações AM] para atualizar a lista de estações AM/FM.

A atualização da lista de estações FM/AM prosseguirá.

7-12 Sistema de Conforto e conveniência



2. Durante a atualização da lista de estações AM/FM, pressione [Cancelar] para que as alterações não sejam armazenadas.

Configurações de tom (menu AM/FM)

No menu [config. de tom], podem ser configurados recursos de som diferentes de acordo com as funções de áudio FM/AM e de cada reproduzidor de áudio.

1. A partir do menu AM/FM, pressione [Configurações de tom] para entrar no modo de configuração de som.

Será exibido o menu configurações de tom.



- Modo EQ (equalizador): Selecione o estilo de som (Manual—Pop—Rock—Country—Classical—Talk) usando [< / >].
- Pressione [-/+] para selecionar manualmente o estilo de som desejado.
- Grave: Ajuste o nível de grave de -12 a +12.

Sistema de Conforto e conveniência 7-13

- Médio: Ajuste o nível intermediário de -12 a +12.
- Agudo: Ajuste o nível de agudo de -12 a +12.
- Fader: Ajuste o balanço dos alto falantes dianteiros/traseiros arrastando o ponto na imagem interna do veículo.
- Balanço: Ajuste o balanço dos alto falantes esquerdo/direito arrastando o ponto na imagem interna do veículo.
- Restaurar: Restaure os valores de configuração iniciais de volta às configurações de fábrica.

2. Pressione [OK].

Suporte de antena fixo

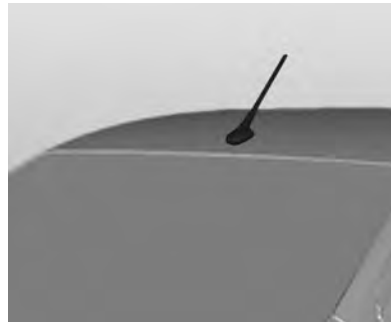

Para remover a antena do teto, gire-a no sentido anti-horário. Para instalar a antena do teto, gire-a no sentido horário.

Cuidado

Certifique-se de remover a antena antes de entrar em um local com teto baixo ou ela poderá ser danificada.

(Continuação)

Cuidado (Continuação)

Entrar em um lava rápido automático com a antena instalada poderá resultar em danos à antena ou ao painel do teto. Certifique-se de remover a antena antes de entrar em um lava rápido automático.

Instale a antena com firmeza.

Sempre que usar o sistema de bagageiro do teto, verifique se a antena não está obstruindo a área que está sendo usada pelo sistema ou pela carga.

Consulte "Sistema de bagageiro do teto" no item *Acessórios e modificações na página 10-2*.

7-14 Sistema de Conforto e conveniência

Leitores de áudio

Dispositivos auxiliares

Sistema de áudio

O sistema pode reproduzir arquivos de música contidos em dispositivos de armazenamento USB ou produtos iPod/iPhone.

Antes de usar o Sistema de áudio

Cuidados ao usar arquivos MP3/WMA/OGG/WAV

- Este produto pode reproduzir arquivos de música com .mp3, .wma, .ogg, .wav (letras minúsculas).
- Os arquivos MP3 que podem ser reproduzidos por este produto são os seguintes. – Taxa de transferência: 8 kbps ~ 320 kbps – Frequência de amostragem: 48 kHz, 44,1 kHz, 32 kHz (para áudio MPEG-1 camada-3), 24 kHz, 22,05 kHz, 16 kHz (para áudio MPEG-2 camada-3).

- Apesar de este produto poder reproduzir arquivos com uma taxa de transferência de bits de 8kbps ~ 320kbps, arquivos com uma taxa de transferência superior a 128 kbps resultarão em som de alta qualidade.
- Este produto pode exibir informações de etiqueta ID3 (Versões 1.0, 1.1, 2.2, 2.3 ou 2.4) de arquivos MP3, como o nome do álbum e o artista.
- Para exibir informações do álbum (título do disco), faixa (título da faixa) e artista (artista da faixa), o arquivo deverá ser compatível com os formatos de etiqueta ID3 V1 e V2.

Cuidados ao usar Dispositivos de armazenamento USB e iPod/iPhone

- Não é garantida a operação se o HD interno do dispositivo de armazenamento USB ou cartão de memória CF ou SD for conectado utilizando um

adaptador USB. Utilize um dispositivo de armazenamento USB ou do tipo memória flash.

- Tome precauções para evitar a descarga de eletricidade estática ao conectar ou desconectar a USB. Se conexão e desconexão forem efetuadas muitas vezes em um curto espaço de tempo, isso pode acarretar problemas no uso do dispositivo.
- A operação não é garantida caso o terminal de conexão do dispositivo USB não for de metal.
- Conexão com dispositivos de armazenamento USB do tipo i-Stick podem ser falhos devido à vibração do veículo, de modo que sua operação não pode ser garantida.
- Tenha cuidado para não tocar o terminal de conexão USB em qualquer objeto ou partes de seu corpo.

Sistema de Conforto e conveniência 7-15

- O dispositivo de armazenamento USB só pode ser reconhecido quando está formatado em FAT 16/32, sistema de arquivos exFat, NTFS e outros sistemas de arquivos podem não ser reconhecidos.
- De acordo com o tipo e capacidade do dispositivo de armazenamento USB e o tipo de arquivo armazenado, o tempo de reconhecimento dos arquivos pode diferir. Isso não é um problema com o produto nesse caso, de modo que é necessário esperar o processamento dos arquivos.
- Os arquivos em alguns dispositivos de armazenamento USB podem não ser reconhecidos devido a problemas de compatibilidade.
- Não desconecte o dispositivo de armazenamento USB enquanto ele estiver sendo reproduzido. Isso poderá causar danos ao produto ou prejudicar o desempenho do dispositivo USB.
- Desconecte o dispositivo de armazenamento USB conectado quando a chave de ignição for desligada. Se a ignição for ligada enquanto o dispositivo de armazenamento USB estiver conectado, ele poderá ser danificado ou não funcionar normalmente em alguns casos.
- Os dispositivos de armazenamento USB só podem ser conectados a este produto com o objetivo de reproduzir músicas/vídeos, visualizar arquivos de fotos ou para atualização.
- O terminal USB do produto não deverá ser usado para carregar equipamentos acessórios USB pois o calor gerado usando o terminal USB poderá causar problemas de desempenho ou danos ao produto.
- Quando uma unidade lógica é separada de um dispositivo de armazenamento em massa USB, apenas os arquivos na raiz da unidade lógica podem ser reproduzidas como arquivos de música de USB. Essa é a razão pela qual os arquivos de música devem ser armazenados na raiz lógica do dispositivo. Arquivos de música em alguns dispositivos de armazenamento USB particulares podem não ser reproduzidos normalmente se houve particionamento lógico no dispositivo de armazenamento USB.
- Arquivos de música nos quais foi aplicado DRM (Digital Right Management) não podem ser reproduzidos.
- Este produto suporta dispositivos de armazenamento USB com capacidade limitada a 2500 arquivos de música, 2500 arquivos de foto, 250 arquivos de vídeo, 2500 pastas e 10 estágios de estrutura de

7-16 Sistema de Conforto e conveniência

pastas. O uso normal não pode ser garantido para arquivos de armazenamento que excederem esse limite. O iPod/iPhone pode reproduzir todos os arquivos de música suportados. Porém, na lista de arquivos de música, são exibidos até 2500 arquivos na tela em ordem alfabética.

- Alguns modelos iPod/iPhone que estão conectados podem não ser suportados pelo sistema.
- Só conecte o iPod/iPhone com cabos de conexão suportados pelos produtos iPod/iPhone. Outros cabos de conexão não podem ser utilizados.
- Em alguns casos raros, o produto iPod/ iPhone pode ser danificado se a ignição for desligada com o produto conectado. Quando o produto iPod/iPhone não estiver sendo utilizado, mantenha-o separado deste produto com a ignição desligada.

- Quando o iPod/iPhone está conectado à porta USB por meio do cabo , não é suportada música através do dispositivo Bluetooth do aparelho que já está conectado.
- Conecte o iPod/iPhone na porta USB usando o cabo do iPod/ iPhone para reproduzir o arquivo de música do iPod/ iPhone. Quando o iPod/iPhone está conectado ao terminal de entrada AUX, o arquivo de música é reproduzido e controlado por meio do iPod/ iPhone. Se a reprodução não começar automaticamente, configure a fonte para entrada AUX.
- Conecte o iPod/iPhone ao terminal de entrada AUX usando o cabo AUX de 4 pontas para iPod/iPhone para reproduzir o arquivo de vídeo do iPod/ iPhone. Quando o iPod/iPhone está conectado à porta USB, o arquivo de vídeo não será reproduzido.

- As funções de reprodução e os itens de exibição de informações do reprodutor de iPod/iPhone usados com este sistema podem ser diferentes do iPod/iPhone em termos de ordem de reprodução, método e informações exibidas.
- Consulte a tabela a seguir para ver os itens de classificação relacionados à função de procura fornecida pelo produto iPod/iPhone.

	Etapa 1	Etapa 2	Etapa 3	Etapa 4
Lista de músicas	Lista de músicas	Músicas		
Artistas	Artistas	Álbuns	Músicas	
Álbuns	Álbuns	Músicas		
Músicas	Músicas			
Gêneros	Gêneros	Artistas	Álbuns	Músicas
Compositor	Compositor	Álbuns	Músicas	
Audiolivros	Faixas			

Sistema de Conforto e conveniência 7-17

Reprodutor de USB

Limitado a modelos com porta de conexão USB.

Conectando o dispositivo de armazenamento USB

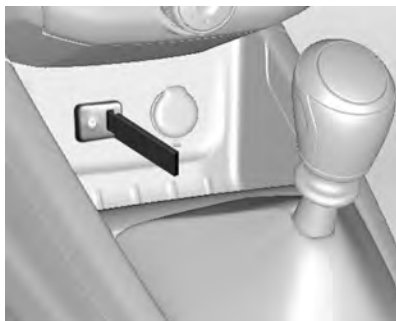

Abaixo do painel de instrumentos, há uma porta de conexão para dispositivos de armazenamento USB com arquivos de música para serem reproduzidos pelo terminal de conexão USB.

O sistema suporta dispositivos de armazenamento USB com capacidade de até 32 GB para formatação FAT e até 64 GB para formatação exFAT.

Como reproduzir arquivos de música a partir do dispositivo de armazenamento USB

Conecte o dispositivo de armazenamento USB contendo o arquivo de música na porta USB.

- Quando o sistema terminar a leitura das informações no dispositivo de armazenamento USB, ele reproduzirá automaticamente.
- Se um dispositivo de armazenamento USB que não possa ser lido for conectado, uma mensagem de erro será exibida e o sistema automaticamente retornará para a função de áudio anterior.



Nota: Se o dispositivo de armazenamento USB já está conectado, pressione [HOME] > [áudio] > [Fonte ▼] > [USB] para reproduzir arquivos de música do USB.



Como terminar a reprodução de arquivos de música USB

1. Pressione [Source ▼].
2. Selecione outra função pressionando [AM], [FM], [AUX] ou [Bluetooth].

7-18 Sistema de Conforto e conveniência

Nota: Se o usuário deseja remover o dispositivo de armazenamento USB, selecione outra função e então remova o dispositivo de armazenamento USB.

Pausa

Pressione  durante a reprodução. Pressione  para retomar a reprodução.

Como reproduzir o próximo arquivo

Pressione  para reproduzir o próximo arquivo.



Como reproduzir o arquivo anterior

Pressione  no intervalo de aproximadamente 5 segundos de tempo de reprodução para reproduzir o arquivo anterior.

Como retornar para o início do arquivo atual

Pressione  após aproximadamente 5 segundos de tempo de reprodução.

Pesquisando para frente ou para trás

Pressione e segure  /  durante a reprodução para ir para frente ou para trás rapidamente. Solte o botão para retomar a reprodução em velocidade normal.

Como reproduzir o arquivo repetidamente

Pressione  durante a reprodução.

[1]: Reproduz repetidamente o arquivo atual.

[TODOS]: Reproduz repetidamente todos os arquivos.

[OFF]: Volta para o modo normal de reprodução.

Como reproduzir os arquivos aleatoriamente

Pressione  durante a reprodução.

[ON]: Reproduz aleatoriamente todos os arquivos.

[OFF]: Volta para o modo normal de reprodução.

Como visualizar informações sobre o arquivo sendo reproduzido

Pressione o título durante a reprodução para exibir as informações sobre o arquivo que está sendo reproduzido.

Sistema de Conforto e conveniência 7-19



- As informações exibidas incluem o título, nome do arquivo, o nome da pasta e o artista/álbum salvos com a música.
- As informações incorretas não podem ser alteradas ou corrigidas no sistema.
- As informações sobre as músicas expressas em símbolos especiais ou em idiomas que não estão disponíveis podem ser exibidas como " □ ".

Como usar o menu de músicas USB

1. Pressione [MENU] durante a reprodução. O número de músicas é exibido para todas as músicas/pastas/artistas/álbuns/ gêneros.



2. Pressione o modo de reprodução desejado.

Configurações de tom

1. Pressione [MENU] durante a reprodução.
2. Role através da lista usando [▲ / ▼].

Pressione [configurações de tom].



3. Para obter mais detalhes, consulte "Configurações de tom (menu AM/FM)" em *Rádio AM/FM na página 7-8*.

7-20 Sistema de Conforto e conveniência

Reprodutor iPod/iPhone

Limitado a modelos com porta de conexão USB.

Como conectar o reprodutor de iPod/iPhone



Abaixo do painel de instrumentos, há conexão para iPod/iPhone com arquivos de música para serem reproduzidos pelo terminal de conexão USB.

Como reproduzir arquivos de música do iPod/iPhone

Conecte o iPod/iPhone contendo o arquivo de música na porta USB.

- Quando o sistema terminar a leitura das informações no iPod/iPhone, ele reproduzirá automaticamente a partir do ponto reproduzido anteriormente.
- Se um dispositivo de armazenamento iPod/iPhone que não possa ser lido for conectado, a mensagem de erro relevante será exibida e o sistema automaticamente retornará para a função de áudio anterior.



Nota: Se o iPod/iPhone já está conectado, pressione [HOME (🏠)] > [áudio] > [Fonte ▼] > [iPod] para reproduzir arquivos do iPod/iPhone.

Como terminar a reprodução do iPod/iPhone

1. Pressione [Source ▼].
2. Selecione outra função pressionando [AM], [FM], [AUX] ou [Bluetooth].

Nota: Se o usuário deseja remover o iPod/ iPhone, selecione outra função e então remova o iPod/iPhone.

Sistema de Conforto e conveniência 7-21

Pausa

Pressione [||] durante a reprodução.

Pressione [▶] para retomar a reprodução.

Como reproduzir a próxima música

Pressione [▶▶] para reproduzir a próxima música.

Como reproduzir a música anterior

Pressione [◀◀] no intervalo de aproximadamente 3 segundos de tempo de reprodução para reproduzir a música anterior.

Como retornar para o início da música atual

Pressione [◀◀] após aproximadamente 3 segundos de tempo de reprodução.

Pesquisando para frente ou para trás

Pressione e segure [◀◀] / [▶▶] durante a reprodução para ir para frente ou para trás rapidamente. Solte o botão para retomar a reprodução em velocidade normal.

Como reproduzir o arquivo repetidamente

Pressione [OFF] durante a reprodução.

[1]: Reproduz repetidamente o arquivo atual.

[TODOS]: Reproduz repetidamente todos os arquivos.

[OFF]: Volta para o modo normal de reprodução.

Como reproduzir os arquivos aleatoriamente

Pressione [↻] durante a reprodução.

[ON]: Reproduz aleatoriamente todos os arquivos.

[OFF]: Volta para o modo normal de reprodução.

Como visualizar informações sobre a música sendo reproduzida

Pressione o título durante a reprodução para exibir as informações sobre a música que está sendo reproduzida.



- As informações exibidas incluem o título e o artista/álbum salvos com a música.

7-22 Sistema de Conforto e conveniência

- As informações incorretas não podem ser alteradas ou corrigidas no sistema.
- As informações sobre as músicas expressas em símbolos especiais ou em idiomas que não estão disponíveis podem ser exibidas como "□".

Como usar o menu iPod

1. Pressione [MENU] durante a reprodução. O número de músicas é exibido por lista de reprodução/ artistas/álbuns/músicas/ gêneros/compositor/audiobook.



2. Pressione o modo de reprodução desejado.

Configurações de tom

1. Pressione [MENU] durante a reprodução.
2. Role através da lista usando [▲ / ▼].

Pressione [configurações de tom].



3. Para obter mais detalhes, consulte "Configurações de tom (menu AM/FM)" em *Rádio AM/FM na página 7-8*.

Sistema de fotos

O sistema pode visualizar arquivos de foto contidos em dispositivos de armazenamento USB.

Nota: A visualização de fotos e vídeos não estará disponível para conexões via bluetooth.

Sistema de Conforto e conveniência 7-23

Antes de usar o sistema de fotos Cuidados ao usar arquivos de fotos

- Tamanho do arquivo:
 - JPG:
 - de 64 a 5000 pixels (largura)
 - de 64 a 5000 pixels (altura)
 - BMP, PNG, GIF:
 - de 64 a 1.024 pixels (largura)
 - de 64 a 1.024 pixels (altura)
- Extensões de arquivo: *.jpg, *.bmp, *.png, *.gif (GIF animado não é suportado)
- Alguns arquivos podem não funcionar devido ao formato de gravação diferente ou estado do arquivo.

Como visualizar uma foto

1. Conecte o dispositivo de armazenamento USB contendo o arquivo de foto na porta USB.
A foto será visualizada.



2. Pressione a tela para ver em tela cheia. Pressione a tela novamente para voltar para a tela anterior.

Nota:

- Se o dispositivo de armazenamento USB já está conectado, pressione [HOME (ícone)] > [fotos e filmes] > [Fonte ▼] > [USB (foto)] para visualizar arquivos de fotos.

- Para sua segurança, alguns recursos são desativados enquanto o veículo está em movimento.



Como visualizar uma apresentação de slides

A partir da tela da foto, pressione [ícone de slide].

- Será reproduzida a apresentação de slides.
- Pressione a tela para cancelar a apresentação de slides durante a reprodução.

7-24 Sistema de Conforto e conveniência

Como visualizar a próxima foto ou a anterior

A partir da tela da foto, pressione [◀] ou [▶] para visualizar a foto anterior ou a próxima.

Como girar uma foto

A partir da tela da foto, pressione [↻] ou [↺] para girar a foto no sentido horário ou anti-horário.

Como ampliar uma foto

A partir da tela da foto, pressione [Q*] para ampliar a foto.

Como usar o menu de foto USB

1. A partir da tela de foto, pressione [MENU]. Será exibido o menu de foto USB.



2. Pressione o menu desejado.

[lista de arquivos de fotos]:
Exibe toda a lista de arquivos de fotos.

[ordenar por título]: Exibe as fotos por ordem de título.

[ordenar por data]: Exibe as fotos por ordem de data.

[tempo de transição]: Seleciona o intervalo da apresentação de slides.

[relógio/Temp. Visor]: para exibir o relógio e a temperatura em tela cheia, selecione On ou Off.

[configurações do visor]: Ajuste o brilho e o contraste.

3. Após terminar o ajuste, pressione [↵].

Sistema de filmes

O sistema pode reproduzir arquivos de vídeo contidos em dispositivos de armazenamento USB.

Nota: A visualização de fotos e vídeos não estará disponível para conexões via bluetooth.

Antes de usar o sistema de filmes Cuidados ao usar arquivos de filmes

- Resolução disponível: 720 x 576 (L x A) pixels.
- Taxa de quadros: inferior a 30 fps.
- Arquivo de vídeo que pode ser reproduzido: ".avi", ".mpg", ".mp4", ".divx", ".xvid", ".wmv".

Sistema de Conforto e conveniência 7-25

O arquivo de vídeo reproduzível pode não ser executado dependendo do formato do codec.

- Formato de codec que pode ser reproduzido: divx, xvid, mpeg-1, mpeg-4 (mpg4, mp42, mp43), wmv9 (wmv3)
- Formato de áudio que pode ser reproduzido: "MP3", "AC3", "AAC", "WMA"
- Taxa máxima de bits:
 - mpeg-1: 8 Mbps
 - mpeg-4 (mpg4, mp42, mp43): 4 Mbps
 - wmv9: 3 Mbps
 - divx 3: 3 Mbps
 - divx 4/5/6: 4,8 Mbps
 - xvid: 4,5 Mbps
- Taxa máxima de áudio:
 - mp3: 320 kbps
 - wma: 320 kbps
 - ac-3: 640 kbps
 - aac: 449 kbps
- Arquivos de vídeo nos quais foi aplicado DRM (Digital Right Management) podem não ser reproduzidos.

Como reproduzir um arquivo de vídeo

1. Conecte o dispositivo de armazenamento USB contendo o arquivo de vídeo na porta USB.
Será reproduzido o vídeo.



2. Pressione a tela para ver em tela cheia. Pressione a tela novamente para voltar para a tela anterior.

Nota:

- Se o dispositivo de armazenamento USB já está conectado, pressione [HOME] > [fotos e filmes] > [Fonte ▼] > [USB (filme)] para reproduzir arquivos de filmes.

7-26 Sistema de Conforto e conveniência

- Fotos e vídeos não estarão disponíveis durante a condução. (Baseado nas regras de trânsito, a visualização de fotos e vídeos só está disponível quando o veículo estiver parado).

Nota: Durante a reprodução de um filme, se o veículo começa a se mover, o áudio continuará normalmente, porém a imagem não será mais exibida, preservando a segurança do motorista.

Nota: A visualização de fotos e vídeos não estará disponível para conexões via bluetooth.



Pausa

Pressione [||] durante a reprodução.

Pressione [▶] para retomar a reprodução.

Como reproduzir o próximo vídeo

Pressione [▶] para reproduzir o próximo vídeo.

Como reproduzir o vídeo anterior

Pressione [◀] no intervalo de aproximadamente 5 segundos de tempo de reprodução para reproduzir o vídeo anterior.

Como retornar para o início do vídeo atual

Pressione [◀] após aproximadamente 5 segundos de tempo de reprodução.

Pesquisando para frente ou para trás

Pressione e segure [◀] / [▶] durante a reprodução para ir para frente ou para trás rapidamente. Solte o botão para retomar a reprodução em velocidade normal.

Como visualizar em tela cheia

A partir da tela de vídeos, pressione [⌘] para visualizar em tela cheia. Pressione [⌘] novamente para retornar à tela anterior.

Sistema de Conforto e conveniência 7-27

Como usar o menu de vídeos USB

1. A partir da tela de vídeos, pressione [MENU]. Será exibido o menu de vídeos USB.



2. Pressione o menu desejado.
 - [lista de arquivos de filmes]: Exibe toda a lista de arquivos de vídeo.
 - [relógio/Temp. Visor]: para exibir o relógio e a temperatura em tela cheia, selecione On ou Off.

- [configurações do visor]: Ajuste o brilho e o contraste.
- [configurações de tom]: Ajusta as configurações de som. Para obter mais detalhes, consulte "Configurações de tom (menu AM/FM)" em *Rádio AM/FM na página 7-8*.

3. Após terminar o ajuste, pressione [↩].

Idioma da legenda

Se o vídeo possui idioma da legenda, o usuário poderá vê-la.

1. A partir da tela de vídeos, pressione [◀].



2. Pressione [◀] ou [▶].



3. Pressione [▶].

7-28 Sistema de Conforto e conveniência

Nota:

- Caso exista um idioma para as legendas, o usuário pode configurar o idioma das legendas para On/Off.
- O usuário pode configurar um dos idiomas para as legendas suportado pelo arquivo de vídeo DivX.

Idioma do áudio

Se o vídeo possui idiomas do áudio diferentes, o usuário poderá selecionar o idioma do áudio desejado.

1. A partir da tela de vídeos, pressione [◀].



2. Pressione [◀] ou [▶].



3. Pressione [▶].

Nota:

- Caso exista apenas um idioma para o áudio, o usuário não pode configurar o idioma do áudio.
- O usuário pode configurar um dos idiomas para o áudio suportado pelo arquivo de vídeo DivX.

Sistema de dispositivo auxiliar

Limitado a modelos com terminal de entrada AUX que suportam a conexão de música/vídeos externa.

O sistema pode reproduzir músicas ou vídeos externos conectados pelo dispositivo auxiliar.

Sistema de Conforto e conveniência 7-29

Conectando um som externo



Abaixo do painel de instrumentos, há um terminal de conexão para dispositivos AUX com arquivos de música e/ou vídeos para serem reproduzidos.

Como reproduzir músicas a partir do dispositivo auxiliar

Conecte o dispositivo auxiliar contendo a fonte de músicas ao terminal de entrada AUX.



Nota: Se o dispositivo auxiliar já está conectado, pressione [HOME] > [áudio] > [Fonte ▼] > [AUX] para reproduzir músicas do dispositivo auxiliar.

Tipo de cabo AUX

- Cabo de 3 pontas: cabo AUX para áudio



- Cabo de 4 pontas: cabo AUX para vídeo (cabo AUX para iPod/iPhone)

O cabo de 4 pontas é suportado quando é reproduzido o arquivo de vídeo.

7-30 Sistema de Conforto e conveniência



Configurações de tom

1. Pressione [configurações de tom] durante a reprodução da música do dispositivo auxiliar.



2. Para obter mais detalhes, consulte "Configurações de tom (menu AM/FM)" em *Rádio AM/FM na página 7-8*.

Como reproduzir vídeos a partir do dispositivo auxiliar

Conecte o dispositivo auxiliar contendo a fonte de vídeos ao terminal de entrada AUX.



Nota:

- Se o dispositivo auxiliar já está conectado, pressione [HOME (🏠)] > [fotos e filmes] > [Fonte ▼] > [AUX (filme)] para reproduzir filmes do dispositivo auxiliar.
- No caso de iPod/iPhone, conecte-o ao terminal de entrada AUX usando o cabo AUX para o iPod/iPhone para reproduzir um arquivo de filme.

Sistema de Conforto e conveniência 7-31

- Fotos e vídeos não estarão disponíveis durante a condução. (Baseado nas regras de trânsito, a visualização de fotos e vídeos só está disponível quando o veículo estiver parado).

Nota: Durante a reprodução de um filme, se o veículo começa a se mover, o áudio continuará normalmente, porém a imagem não será mais exibida, preservando a segurança do motorista.

Nota: A visualização de fotos e vídeos não estará disponível para conexões via bluetooth.



Como usar o menu de vídeos AUX

1. A partir da tela de vídeos AUX, pressione [MENU]. Será exibido o menu AUX.



2. Pressione o menu desejado.
 - [configurações de tom]: Ajusta as configurações de som. Para obter mais detalhes, consulte "Configurações de tom (menu AM/FM)" em *Rádio AM/FM na página 7-8.*

7-32 Sistema de Conforto e conveniência

- [relógio/Temp. Visor]: para exibir o relógio e a temperatura em tela cheia, selecione On ou Off.
 - [configurações do visor]: Ajuste o brilho e o contraste.
3. Após terminar o ajuste, pressione [↩].

Personalização

Operação geral do menu Configurações

O sistema pode ser personalizado para facilitar seu uso.

1. Pressione [HOME (🏠)] no painel de controle.
2. Pressione [configurações]



3. Selecione a função desejada.

Nota: Os menus de configuração e as funções podem variar dependendo dos opcionais do veículo.

Configurações de hora e data

1. Pressione [HOME (🏠)] no painel de controle.
2. Pressione [configurações] > [configurações de hora e data].



- [definir formato de hora]: Selecione exibição para 12h ou 24h.

Sistema de Conforto e conveniência 7-33

- [definir formato de data]: Defina o formato da exibição da data.
 - [AAAA/MM/DD]: 2012 Jan. 31
 - [DD/MM/AAAA]: 31 Jan. 2012
 - [MM/DD/AAAA]: Jan. 31, 2012
- [definir data e hora]: Defina manualmente as horas, minutos e ano/mês/dia pressionando [^ / v] e então pressione [OK].

Configurações do rádio

1. Pressione [HOME (🏠)] no painel de controle.
2. Pressione [configurações] > [configurações do rádio].



- [volume auto]: Controla automaticamente o volume de acordo com a velocidade do veículo. Defina desligado/baixo/ /médio/alto.
- [barra de sintonia do rádio]: para visualizar a barra de sintonia, selecione On ou Off.

- [configurações de fábrica do rádio]: Restaura os valores de configuração iniciais às configurações de fábrica.

Configurações de conexão

1. Pressione [HOME (🏠)] no painel de controle.
2. Pressione [configurações] > [configurações de conexão].

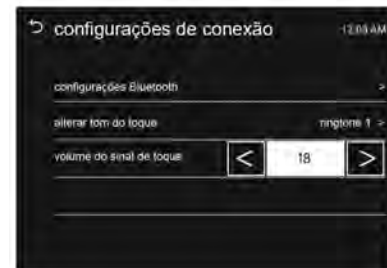

7-34 Sistema de Conforto e conveniência

- [configurações Bluetooth]: Vai para o menu de configurações do bluetooth.
 - [emparelhar dispositivo]: Seleciona o dispositivo desejado e conecta/ desconecta ou exclui.
 - [alterar código PIN]: Altera/configura manualmente o código PIN.
 - [detectável]: Para executar a conexão com o Bluetooth de seu telefone Bluetooth, selecione ligado.
 - [informações do dispositivo]: Verifique as informações do dispositivo.
- [alterar tom do toque]: Selecione o tom desejado.

- [volume do tom do toque]: Altera o volume do toque.

Configurações do veículo

Quando a chave de ignição está na posição **2** e o veículo está parado, o usuário pode usar o menu [configurações do veículo]. Se o veículo se mover enquanto estiver operando o menu [configurações do veículo], o menu alterna para o menu [configurações] e o menu [configurações do veículo] é desativado.

Nota: O menu [configurações do veículo] pode variar dependendo dos opcionais do veículo.

1. Pressione [HOME (🏠)] no painel de controle.
2. Pressione [configurações] > [configurações do veículo].



3. Role através da lista usando [▲ / ▼].

Pressione o item desejado.

- [conforto e conveniência]:
 - [volume do aviso sonoro]: Selecione normal ou alto.
- [iluminação]:
 - [iluminação para saída]: Off/ 30 s/ 60 s / 120 s.

Sistema de Conforto e conveniência 7-35

- [luzes do localizador do veículo]: selecione On ou Off.
- [travas elétricas das portas]:
 - [travamento automático de porta]: selecione On ou Off.
- [configurações de travamento, destravamento]:
 - [feedback de luz de destravamento remoto]: Selecione piscar luzes/luzes desligadas.
 - [retravar portas destravadas à distância]: Selecione On ou Off.
- [configurações de fábrica do veículo]: Restaura os valores de configuração iniciais às configurações de fábrica.

Idioma

1. Pressione [HOME (🏠)] no painel de controle.
2. Pressione [configurações] > [idioma].
3. Selecione o idioma a ser exibido no sistema.



Rolagem de texto

1. Pressione [HOME (🏠)] no painel de controle.
2. Pressione [configurações]

3. Pressione [▼]
4. Selecione [On] ou [Off].



- [On]: caso seja exibido um texto longo na tela [áudio], o texto é rolado.
- [Off]: O texto é rolado uma vez e depois exibido de forma parcial.

Volume do bipe do toque

1. Pressione [HOME (🏠)] no painel de controle.
2. Pressione [configurações]

7-36 Sistema de Conforto e conveniência

3. Pressione [▼]
4. Selecione [On] ou [Off].



- [On]: toca um bipe quando o usuário pressiona a tela.
- [Off]: cancela a função de bipe.

Volume inicial máximo

O nível de volume é produzido pelo valor de volume que o usuário define ao ligar o sistema.

1. Pressione [HOME (🏠)] no painel de controle.

2. Pressione [configurações]
3. Pressione [▼]
4. Selecione [9 ~ 21].



Versão do sistema

1. Pressione [HOME (🏠)] no painel de controle.
2. Pressione [configurações]
3. Pressione [▼]
4. Selecione [versão do sistema].
5. Verifique a versão do sistema.

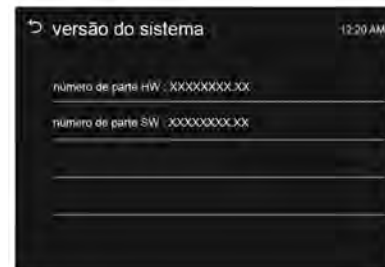

DivX(R) VOD

1. Pressione [HOME (🏠)] no painel de controle.
2. Pressione [configurações]
3. Pressione [▼]
4. Selecione [DivX(R) VOD].

Sistema de Conforto e conveniência 7-37



SOBRE O VÍDEO DIVX: DivX® é um formato de vídeo digital criado pela DivX, LLC, uma subsidiária da Rovi Corporation. Este é um dispositivo oficial DivX Certified® que reproduz vídeos DivX.

Visite divx.com para obter mais informações e ferramentas de software para converter seus arquivos em vídeos DivX.

SOBRE O DIVX VIDEO-ON DEMAND: Este dispositivo DivX Certified® deve ser registrado de forma a reproduzir filmes comprados DivX Video-on-Demand (VOD). Para obter o código de registro, localize a seção DivX VOD no menu de configuração de seu dispositivo. Vá para vod.divx.com para obter mais informações sobre como completar o registro.

Telefone

Bluetooth

Entendendo a tecnologia sem fio Bluetooth

A tecnologia sem fio Bluetooth estabelece um link sem fio entre dois dispositivos suportados com Bluetooth. Após o emparelhamento inicial, os dois dispositivos podem se conectar automaticamente sempre que são ligados. O Bluetooth permite a transmissão de informações sem fio entre telefones Bluetooth, PDAs ou outros dispositivos próximos usando tecnologia de telecomunicação sem fio de curta distância com uma frequência de 2,45 GHz. Dentro deste veículo, os usuários podem fazer chamadas em viva-voz, transmitir dados e reproduzir arquivos de áudio conectando um telefone celular com o sistema.

7-38 Sistema de Conforto e conveniência

Nota:

- Podem existir restrições quanto ao uso da tecnologia Bluetooth em alguns locais.
- Devido à variedade de dispositivos Bluetooth e suas versões de firmware, seu dispositivo pode responder de modo diferente ao executar com o Bluetooth.
- Consulte o manual do dispositivo em relação a qualquer pergunta relacionada ao funcionamento do Bluetooth de seu telefone.



Nota: Este equipamento opera em caráter secundário, isto é, não é responsável pela proteção contra interferências prejudiciais, mesmo de estações do mesmo tipo e não pode causar interferência em sistemas que operam em caráter principal.

Como emparelhar e conectar o Bluetooth

Para usar o recurso Bluetooth certifique-se de que o Bluetooth em seu dispositivo está ligado e pode

ser detectado por fontes externas. Consulte o guia do usuário do dispositivo Bluetooth.

Quando não existe um dispositivo emparelhado no sistema e é suportado SSP (Emparelhamento simples seguro)

1. Pressione [HOME (🏠)] no painel de controle.
2. Pressione [telefone] no menu inicial e depois pressione [Sim].



Sistema de Conforto e conveniência 7-39

3. Pressione [Pesquisar dispositivo Bluetooth] para pesquisar telefones Bluetooth.

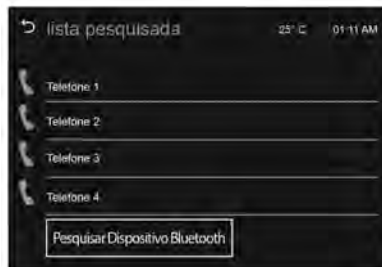

4. Pressione o dispositivo desejado para emparelhar na tela de itens pesquisados.



5. Pressione [Sim] na tela pop-up de seu dispositivo Bluetooth e no sistema.
6. Quando seu dispositivo Bluetooth e o sistema estiverem emparelhados com sucesso, a tela "telefone" será exibida no sistema.



Quando a conexão falhar, será exibida uma mensagem de falha no sistema.

Nota:

- Quando o Bluetooth do telefone celular e o MyLink estão emparelhados com sucesso, a agenda é descarregada automaticamente. Porém a agenda pode não ser descarregada automaticamente dependendo do tipo de telefone.

7-40 Sistema de Conforto e conveniência

Neste caso, use a agenda em seu telefone. Recomendamos que "Sempre" aceite a solicitação de conexão com a agenda do telefone no emparelhamento inicial do telefone.

- Caso um dispositivo Bluetooth tenha sido conectado anteriormente, o sistema de Conforto e conveniência executa a conexão automática. Porém se a configuração Bluetooth em seu dispositivo estiver desligada, será exibida uma mensagem de falha no sistema de Conforto e conveniência.

Quando existe um dispositivo emparelhado no sistema e é suportado SSP (Emparelhamento simples seguro)

1. Pressione [HOME (🏠)] no painel de controle.
2. Pressione [configurações] no menu inicial.

3. Pressione [configurações de conexão] > [configurações bluetooth] > [emparelhar dispositivo].
4. Pressione [Pesquisar dispositivo Bluetooth] para pesquisar telefones Bluetooth.



5. Pressione o dispositivo desejado para emparelhar na tela da lista de itens pesquisados.

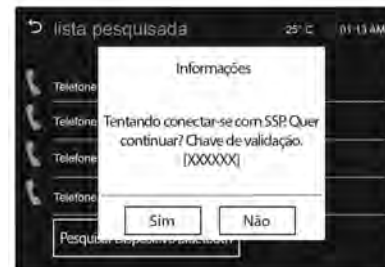

6. Pressione [Sim] na tela pop-up do dispositivo Bluetooth e no sistema.
7. Quando seu dispositivo Bluetooth e o sistema estiverem emparelhados com sucesso, será exibido  na tela "emparelhar dispositivo".

Sistema de Conforto e conveniência 7-41

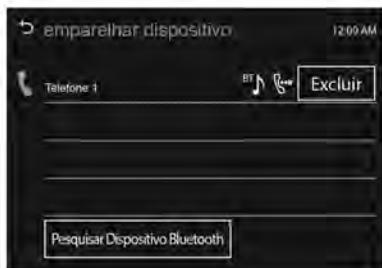

- O telefone conectado é destacado pela marca [📞].
- A marca ^{BT}🎵📞 indica que as funções viva-voz e música do telefone estão ativadas.
- A marca 📞 indica que somente a função viva-voz está ativada.
- A marca ^{BT}🎵 indica que somente a função música Bluetooth está ativada.

Nota:

- Quando o Bluetooth do telefone celular e o MyLink estão emparelhados com sucesso, a agenda é descarregada automaticamente. Porém a agenda pode não ser descarregada automaticamente dependendo do tipo de telefone. Neste caso, use a agenda em seu telefone. Recomendamos que "Sempre" aceite a solicitação de conexão com a agenda do telefone no emparelhamento inicial do telefone.
- O sistema de Conforto e conveniência pode registrar até cinco dispositivos Bluetooth.
- Quando a conexão falhar, será exibida uma mensagem de falha no sistema de Conforto e conveniência.

Quando não existe um dispositivo emparelhado no sistema e não é suportado SSP (Emparelhamento simples seguro)

1. Pressione [HOME (🏠)] no painel de controle.
2. Pressione [telefone] no menu inicial e depois pressione [Sim].



3. Pressione [Pesquisar dispositivo Bluetooth] para pesquisar telefones Bluetooth.

7-42 Sistema de Conforto e conveniência

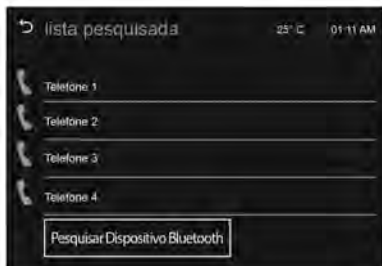

4. Pressione o dispositivo desejado para emparelhar na tela da lista de itens pesquisados.



5. Insira o código PIN de seu dispositivo Bluetooth como mostrado na tela "Informações". Quando seu dispositivo Bluetooth e o sistema estiverem emparelhados com sucesso, a tela "telefone" será exibida no sistema.



Quando a conexão falhar, será exibida uma mensagem de falha no sistema.

Nota:

- Quando o Bluetooth do telefone celular e o MyLink estão emparelhados com sucesso, a agenda é descarregada automaticamente. Porém a agenda pode não ser descarregada automaticamente dependendo do tipo de telefone. Neste caso, use a agenda em seu telefone. Recomendamos que "Sempre" aceite a

Sistema de Conforto e conveniência 7-43

solicitação de conexão com a agenda do telefone no emparelhamento inicial do telefone.

- Caso um dispositivo Bluetooth tenha sido conectado anteriormente, o sistema de Conforto e conveniência executa a conexão automática. Porém se a configuração Bluetooth em seu dispositivo estiver desligada, será exibida uma mensagem de falha no sistema de Conforto e conveniência.

Quando existe um dispositivo emparelhado no sistema e não é suportado SSP (Emparelhamento simples seguro)

1. Pressione [HOME (🏠)] no painel de controle.
2. Pressione [configurações] no menu inicial.
3. Pressione [configurações de conexão] > [configurações bluetooth] > [emparelhar dispositivo].

4. Pressione [Pesquisar dispositivo Bluetooth] para pesquisar telefones Bluetooth.



5. Pressione o dispositivo desejado para emparelhar na tela da lista de itens pesquisados.



6. Insira o código PIN de seu dispositivo Bluetooth como mostrado na tela "Informações". Quando seu dispositivo Bluetooth e o sistema estiverem emparelhados com sucesso, será exibido na tela "emparelhar dispositivo".

7-44 Sistema de Conforto e conveniência

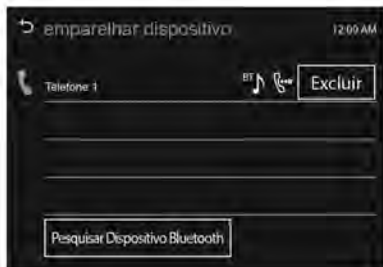

- O telefone conectado é destacado pela marca [📞].
- A marca ^{BT}🎵📶 indica que as funções viva-voz e música do telefone estão ativadas.
- A marca 📶 indica que somente a função viva-voz está ativada.
- A marca ^{BT}🎵 indica que somente a função música Bluetooth está ativada.

Nota:

- Quando o Bluetooth do telefone celular e o MyLink estão emparelhados com sucesso, a agenda é descarregada automaticamente. Porém a agenda pode não ser descarregada automaticamente dependendo do tipo de telefone. Neste caso, use a agenda em seu telefone. Recomendamos que "Sempre" aceite a solicitação de conexão com a agenda do telefone no emparelhamento inicial do telefone.
- O sistema de Conforto e conveniência pode registrar até cinco dispositivos Bluetooth.
- Quando a conexão falhar, será exibida uma mensagem de falha no sistema de Conforto e conveniência.

Como verificar o dispositivo Bluetooth conectado

1. Pressione [HOME (🏠)] no painel de controle.
2. Pressione [configurações] no menu inicial.
3. Pressione [configurações de conexão] > [configurações bluetooth] > [emparelhar dispositivo].
4. Caso conectado, o dispositivo emparelhado será exibido com um ^{BT}🎵📶.

Sistema de Conforto e conveniência 7-45

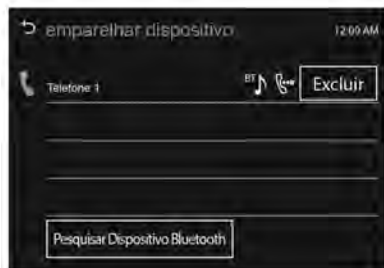

Como desconectar o dispositivo Bluetooth

1. Pressione [HOME (🏠)] no painel de controle.
2. Pressione [configurações] no menu inicial.
3. Pressione [configurações de conexão] > [configurações bluetooth] > [emparelhar dispositivo].
4. Pressione o nome do dispositivo que deseja desconectar.



5. Pressione [OK].

Como conectar o dispositivo Bluetooth

1. Pressione [HOME (🏠)] no painel de controle.
2. Pressione [configurações] no menu inicial.
3. Pressione [configurações de conexão] > [configurações bluetooth] > [emparelhar dispositivo].
4. Pressione o dispositivo que deseja emparelhar.



5. Pressione [OK].

Como excluir o dispositivo Bluetooth

É possível excluir o dispositivo Bluetooth caso não necessite mais usá-lo.

1. Pressione [HOME (🏠)] no painel de controle.
2. Pressione [configurações] no menu inicial.

7-46 Sistema de Conforto e conveniência

3. Pressione [configurações de conexão] > [configurações bluetooth] > [emparelhar dispositivo].
4. Pressione [Excluir].



5. Pressione [sim].

Música com dispositivo Bluetooth

Antes de reproduzir música com dispositivo Bluetooth

- Um celular ou dispositivo Bluetooth que suporte A2DP (Advanced Audio Distribution

Profile) com versões superiores a 1.2 deverá ser registrado e conectado ao produto.

- A partir do celular ou dispositivo Bluetooth, encontre o tipo de dispositivo Bluetooth a definir/conectar o item como fones de ouvido estéreo.
- O som reproduzido pelo dispositivo Bluetooth é fornecido por meio do sistema.
- A música com dispositivo Bluetooth poderá ser reproduzida quando o dispositivo Bluetooth estiver conectado. Para reproduzir música com dispositivo Bluetooth, conecte o telefone Bluetooth ao sistema.
- Se o Bluetooth for desconectado enquanto está reproduzindo música do telefone, a música parará. A função de transmissão de áudio pode não ser suportada em alguns telefones Bluetooth. Só poderá ser usada uma função por vez entre o

viva-voz Bluetooth ou a função de música do Bluetooth. Por exemplo, caso converta para o viva-voz Bluetooth enquanto reproduz música, a música parará. Não é possível reproduzir música a partir do veículo quando não houver arquivos de música armazenados no telefone celular.

- Para que a música com dispositivo Bluetooth seja reproduzida, a música deverá ser reproduzida pelo menos uma vez no modo de reprodução de música do telefone ou dispositivo Bluetooth depois da conexão com o MyLink. Depois de ser reproduzida pelo menos uma vez, o reproduzidor de música reproduzirá automaticamente ao entrar no modo de reprodução e parará automaticamente quando este modo for encerrado. Se o celular ou o dispositivo Bluetooth não estiver no modo da tela de espera, alguns

Sistema de Conforto e conveniência 7-47

dispositivos poderão não reproduzir automaticamente no modo de reprodução de música com dispositivo Bluetooth.

Como reproduzir música com dispositivo Bluetooth

1. Pressione [HOME (🏠)] no painel de controle.
2. Pressione [áudio] no menu inicial.
3. Pressione [Source ▼] na tela.
4. Pressione [Bluetooth] para selecionar o modo de reprodução de música.



Nota: Se o dispositivo Bluetooth não estiver conectado, esta função não poderá ser selecionada.

Nota: Em conexões via Bluetooth, os menus das listas de reprodução/ artistas/ álbuns/ músicas/ gêneros/ compositor/ audiobook não são reproduzidas no MyLink.

Pausa

Pressione [▶ |||] durante a reprodução. Pressione [▶ |||] novamente para retomar a reprodução.

Como pular o próximo arquivo ou o arquivo anterior

Pressione [◀◀] ou [▶▶] para selecionar o arquivo anterior ou o próximo arquivo.

Pesquisar

Pressione e segure [◀◀] ou [▶▶] para ir para frente ou para voltar rapidamente.

Como reproduzir o arquivo repetidamente

Pressione [🔄] durante a reprodução.

- [1]: Reproduz repetidamente o arquivo atual.
- [TODOS]: Reproduz repetidamente todos os arquivos.
- [OFF]: Volta para o modo normal de reprodução.

Nota: Esta função pode não ser suportada dependendo do telefone celular.

7-48 Sistema de Conforto e conveniência

Como reproduzir os arquivos aleatoriamente

Pressione  durante a reprodução.

- [ON]: reproduz aleatoriamente todos os arquivos.
- [OFF]: Volta para o modo normal de reprodução.

Nota: Esta função pode não ser suportada dependendo do telefone celular.

Configurações de tom

1. Pressione  durante a reprodução.



2. Para obter mais detalhes, consulte "Configurações de tom (menu AM/FM)" em *Rádio AM/FM na página 7-8*.

Cuidados ao reproduzir música com dispositivo Bluetooth

- Não troque de faixa muito rapidamente ao reproduzir música com dispositivo Bluetooth.
- Leva algum tempo para que os dados sejam transmitidos do celular para o sistema.

- Se o celular ou o dispositivo Bluetooth não estiver no modo da tela de espera, ele poderá não reproduzir automaticamente, apesar de estar no modo de reprodução de música com dispositivo Bluetooth.
- O sistema transmite a ordem para reproduzir do celular no modo de reprodução de música com dispositivo Bluetooth. Se isto for feito em um modo diferente, o dispositivo transmite a ordem para parar. Dependendo das opções do celular, esta ordem para reproduzir/parar poderá levar algum tempo para ser ativada.
- Se a reprodução de música com dispositivo Bluetooth não estiver funcionando, verifique se o celular está no modo de tela de espera.
- Algumas vezes, o som poderá ser cortado durante a reprodução de música com dispositivo Bluetooth.

Sistema de Conforto e conveniência 7-49

- O sistema reproduz o áudio do celular ou do dispositivo Bluetooth à medida que ele é transmitido.

Conexão

Smartphone apps

Acesse www.chevroletmylink.com.br para obter informações sobre as funções Smartphone apps.

Nota: Acesse o link acima para visualizar os aplicativos disponíveis a serem usados neste dispositivo, como usá-los corretamente e as atualizações mais recentes.

Telefone viva-voz

Como fazer uma chamada inserindo o número do telefone

1. Insira o número usando o teclado na tela "telefone".



2. Pressione [📞] na tela.

Nota: Caso pressione o número errado, pressione [⬅] para excluir o último dígito inserido ou pressione e segure [⬅] para excluir todos os dígitos inseridos.

Como alternar uma chamada para o telefone celular (modo privado)

1. Caso deseje transferir a chamada para o telefone celular ao invés do viva-voz do veículo, pressione [📞].



2. Caso deseje transferir a chamada novamente para o viva-voz, pressione [📞] novamente. A chamada é transferida para o viva-voz do veículo.

Como ligar/desligar o microfone

É possível ligar/desligar o microfone pressionando [🔊].

Chamada por rediscagem

Pressione e segure [📞] na tela "telefone".

7-50 Sistema de Conforto e conveniência

Nota: Não é possível rediscar quando não existe histórico de chamadas.

Recebendo chamadas

1. Quando uma chamada é recebida no celular Bluetooth conectado, a faixa em reprodução será cortada e o telefone tocará com as informações relevantes sendo exibidas.



2. Para falar no telefone, pressione [Aceitar] na tela.
Para rejeitar uma chamada, pressione [Rejeitar] na tela.



Como usar o menu agenda

1. Pressione [Agenda] na tela "telefone".



2. Use [▲ / ▼] para rolar pela lista.
3. Selecione a entrada da agenda para a qual deseja ligar.

Sistema de Conforto e conveniência 7-51



4. Pressione o número para discar.

Como pesquisar entradas na agenda

1. Pressione [Agenda] na tela "telefone".



2. Pressione [🔍] na tela "agenda".



3. Use o teclado para inserir o nome que deseja pesquisar. Para obter mais detalhes, consulte "Como pesquisar um nome" em *Bluetooth na página 7-37*.

4. Selecione a entrada da agenda para a qual deseja ligar.



5. Pressione o número para discar.

7-52 Sistema de Conforto e conveniência

Nota: Quando o Bluetooth do telefone celular e o MyLink estão emparelhados com sucesso, a agenda é descarregada automaticamente. Porém a agenda pode não ser descarregada automaticamente dependendo do tipo de telefone. Neste caso, use a agenda em seu telefone. Recomendamos que "Sempre" aceite a solicitação de conexão com a agenda do telefone no emparelhamento inicial do telefone.

Como pesquisar um nome

Ex.: quando o usuário pesquisa o nome "alex":

1. Pressione [abc] para selecionar o primeiro caractere.
Os nomes que incluem os caracteres "a", "b" ou "c" serão exibidos na tela "agenda".
2. Pressione [jkl] para selecionar o segundo caractere.
Os nomes que incluem os caracteres "j", "k" ou "l" serão exibidos na tela "agenda".

3. Pressione [def] para selecionar o terceiro caractere.
Os nomes que incluem os caracteres "d", "e" ou "f" serão exibidos na tela "agenda".
4. Pressione [wxyz] para selecionar o quarto caractere.
Os nomes que incluem os caracteres "w", "x", "y" ou "z" serão exibidos na tela "agenda".
5. À medida que são inseridas mais letras do nome, a lista de nomes possíveis diminui.

Como fazer uma chamada a partir do histórico de chamadas

1. Pressione [Histórico de chamadas] na tela "telefone".
2. Pressione [↩], [X] ou [↩].



<Chamadas discadas>

Sistema de Conforto e conveniência 7-53



<Chamadas perdidas>



<Chamadas recebidas>

3. Selecione a entrada da agenda para a qual deseja ligar.

Como fazer uma chamada com os números de discagem rápida

Pressione e segure o número de discagem rápida usando o teclado na tela "telefone".

Só poderão ser usados números de discagem rápida já armazenados no telefone celular para fazer as chamadas de discagem rápida. São suportados números de discagem rápida com até dois dígitos.

Para números de discagem rápida com dois dígitos, pressione o primeiro número, então pressione e segure o segundo dígito para fazer uma chamada para o número de discagem rápida.

Marcas registradas e licenças



DivX Certified® para reproduzir vídeo DivX® vídeo, incluindo conteúdo premium.

Coberto por uma ou mais das seguintes patentes americanas: 7,295,673; 7,460,668; 7,515,710; 7,519,274.

DivX®, DivX Certified® e logotipos associados são marcas registradas da Rovi Corporation e suas subsidiárias e são usados sob licença.

7-54 Sistema de Conforto e conveniência



Bluetooth® é marca registrada da Bluetooth SIG, Inc.



"Made for iPod" e "Made for iPhone" significa que um acessório eletrônico foi projetado para ser conectado especificamente para iPod ou iPhone respectivamente e foi certificado pelo fabricante para atender aos padrões de desempenho da Apple. A Apple não se responsabiliza pelo funcionamento deste dispositivo ou por sua conformidade com as normas de segurança e normativas. Note que o uso deste acessório com iPod ou iPhone pode afetar o desempenho sem fio.

Sistema de ventilação e ar condicionado 8-1

Sistema de ventilação e ar condicionado

Sistema de ventilação e ar condicionado

Sistema de aquecimento e ventilação	8-1
Sistema de ar condicionado ...	8-3

Difusores de ar

Difusores de ar ajustáveis	8-7
Difusores de ar fixos	8-7

Manutenção

Entrada de ar	8-8
Operação regular do ar condicionado	8-8

Sistema de ventilação e ar condicionado

Sistema de aquecimento e ventilação



Controles de:

- Temperatura
- Distribuição de ar
- Velocidade do ventilador
- Desembaçamento, degelo
- Aquecimento

- Desembaçador do vidro traseiro

Temperatura

Ajuste a temperatura girando o botão:

Vermelho: Quente

Azul: Frio

O aquecimento não será totalmente efetivo até que o motor atinja a temperatura de operação.

Distribuição de ar

Selecione a saída de ar alternando o botão para:

 : Área da cabeça e compartimento dos pés

 : Compartimento dos pés

 : Área da cabeça via difusores de ar ajustáveis

 : Para-brisa e compartimento dos pés

 : Para-brisa e vidros das portas dianteiras, com um pequeno volume de ar sendo direcionado aos difusores de ar laterais.

8-2 Sistema de ventilação e ar condicionado

Velocidade do ventilador

Ajuste o fluxo de ar mudando o ventilador para a velocidade desejada.

Aquecimento

Aquecimento normal

- Gire o botão de controle da temperatura para a área vermelha para aquecimento.
- Gire o botão de distribuição de ar para a posição desejada.
- Gire o botão de controle do ventilador para a velocidade desejada.

Aquecimento máximo

Use o modo de aquecimento máximo para obter aquecimento rápido.

Não o utilize por longos períodos. Isto poderá resultar em acidentes, pois o ar interno poderá ficar viciado e os vidros embaçarão, causando perda de visibilidade do motorista.



Para limpar os vidros, gire o botão de distribuição de ar para

Para aquecimento máximo:

- Gire o botão de controle da temperatura totalmente para a área vermelha para aquecimento.
- Gire o botão de controle do ventilador para a velocidade máxima.

Desembaçamento e degelo





- Gire o botão de distribuição de ar para
- Gire o botão de controle da temperatura para a área vermelha para ar quente.
- Ligue o desembaçador do vidro traseiro
- Ajuste o botão de controle do ventilador para a velocidade mais alta para obter descongelamento rápido.

Sistema de ventilação e ar condicionado 8-3

- Abra os difusores de ar laterais e direcione-os para os vidros das portas.

⚠ Cuidado

Não use o botão  ou o botão  em clima extremamente úmido quando o botão de controle de temperatura estiver ajustado na área azul.

A diferença entre a temperatura do ar externo e do para-brisa pode fazer com que os vidros embacem, restringindo sua visibilidade frontal.

Isso pode resultar em acidente, o que pode danificar o veículo e causar ferimentos.

Desembaçador do vidro traseiro

O desembaçador do vidro traseiro é acionado com o botão .

Consulte *Desembaçador do vidro traseiro* na página 2-19.

Indicação de configurações

As funções selecionadas são indicadas pelo LED do botão ativado.

Sistema de ar condicionado

⚠ Atenção

Não durma no veículo com o ar-condicionado ou o sistema de aquecimento ligado. Isso poderá causar ferimentos graves ou morte devido à queda do conteúdo de oxigênio e/ou da temperatura do corpo.

Nota: Este equipamento pode não estar disponível em seu país ou modelo de veículo.



Controles de:

- Temperatura
- Distribuição de ar
- Velocidade do ventilador
- Desembaçamento, degelo
- Recirculação de ar
- Resfriamento
- Desembaçador do vidro traseiro.

8-4 Sistema de ventilação e ar condicionado

Temperatura

Ajuste a temperatura girando o botão.

Vermelho: Quente

Azul: Frio

Distribuição de ar

Selecione a saída de ar alternando o botão para:

 : Para a área da cabeça e compartimento dos pés

 : Para o compartimento dos pés

 : Para a área da cabeça via difusores de ar ajustáveis

 : Para o para-brisa e o compartimento dos pés

 : Para o para-brisa e os vidros das portas dianteiras, com um pequeno volume de ar sendo direcionado aos difusores de ar laterais.



Velocidade do ventilador

Ajuste o fluxo de ar mudando o ventilador para a velocidade desejada.

Desembaçamento e degelo dos vidros



- Gire o botão de distribuição de ar para  e o resfriamento será automaticamente ligado, embora

o LED de ativação do botão de resfriamento  não se acenderá. O resfriamento permanecerá ligado enquanto o botão da distribuição de ar estiver na posição  e o ventilador estiver ligado.

- Ajuste o controle de temperatura para o nível de temperatura desejado.
- Ligue o desembaçador do vidro traseiro .
- Abra os difusores de ar laterais como necessário e direcione-os para os vidros das portas.

Consulte *Desembaçador do vidro traseiro* na página 2-19.

Sistema de ventilação e ar condicionado 8-5

Sistema de recirculação de ar



O modo de recirculação de ar é operado com o botão .

Atenção

Dirigir com o modo de recirculação por um período prolongado pode provocar sono. Periodicamente, mude para o modo de ar externo para renovar o ar.

(Continuação)

Atenção (Continuação)

A renovação do ar é reduzida no modo de recirculação de ar. Em operação sem resfriamento, a umidade do ar aumenta, o que poderá causar embaçamento dos vidros. A qualidade do ar do compartimento de passageiros deteriora, o que poderá causar tonturas nos ocupantes dos veículos.

Resfriamento

O resfriamento é operado com o botão  e só está funcional quando o motor e o ventilador estão funcionando.

O sistema de condicionamento de ar resfria e desumidifica (seca) quando a temperatura externa está um pouco acima do ponto de congelamento. Portanto, pode haver formação de condensação e gotejamento embaixo do veículo.

Se não for necessário resfriamento nem secagem, desligue o sistema de resfriamento para economizar combustível.

O ar condicionado não funcionará quando o botão de controle do ventilador estiver na posição desligada.

Mesmo que o ar condicionado esteja ligado, o veículo produzirá ar quente se o botão da temperatura estiver na área vermelha.

Para desligar o sistema de ar condicionado, pressione  novamente ou gire o botão do ventilador para 0.

Se o sistema de resfriamento estiver ligado e o botão do ventilador tiver sido girado para 0, o sistema de resfriamento permanecerá ligado, mas inativo, pois o ventilador está em 0. Ao girá-lo para outra posição, o ar condicionado funcionará novamente.

8-6 Sistema de ventilação e ar condicionado

Cuidado

Use somente o refrigerante correto.

Atenção

O sistema de ventilação e ar condicionado deve ser reparado exclusivamente por pessoas qualificadas. Métodos de reparo incorretos poderão causar ferimentos.

Resfriamento normal



- Opere o sistema de ar condicionado.
- Gire o botão de controle da temperatura para a área azul para resfriamento.
- Gire o botão de distribuição de ar para a posição desejada.

- Ajuste o botão de controle do ventilador para a velocidade desejada.

Resfriamento máximo



Abra brevemente os vidros para que o ar quente possa se dispersar rapidamente.

- Ajuste a velocidade do ventilador para a máxima e ligue o resfriamento .
- Ligue o sistema de recirculação de ar .

- Gire o botão de distribuição de ar para .
- Ajuste o controle de temperatura para o nível mais frio.
- Abra todos os difusores.

Indicação de configurações

As funções selecionadas são indicadas pelo LED do botão ativado.

Sistema de ventilação e ar condicionado 8-7

Difusores de ar

Difusores de ar ajustáveis

Os difusores de ar não deverão ser totalmente fechados quando o sistema de resfriamento estiver ligado.

Difusores centrais de ar



Para abrir os difusores centrais de ar, gire para fora e para fechar, gire na direção contrária.

Difusores laterais de ar

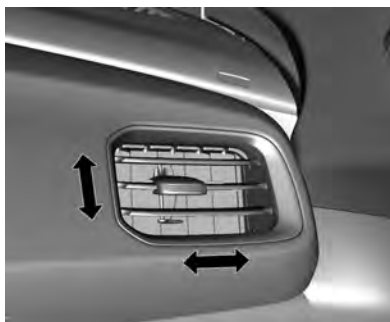

Mova os difusores laterais de ar para a esquerda para fechar, para abrir mova para a direita.

⚠ Atenção

Não prenda qualquer objeto às aletas dos difusores de ar. Risco de danos e ferimentos em caso de acidente.

Difusores de ar fixos

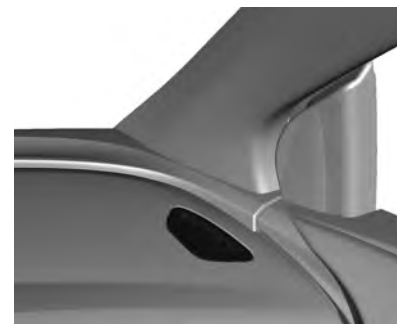

Difusores de ar adicionais estão localizados abaixo do para-brisa e vidros das janelas, e nos compartimentos dos pés.

8-8 Sistema de ventilação e ar condicionado

Manutenção

Entrada de ar

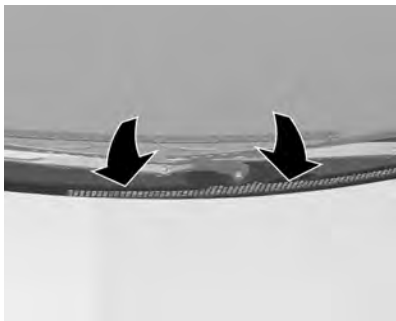

A entrada de ar em frente ao para-brisa no compartimento do motor deve estar desobstruída para permitir a entrada do ar. Remova folhas e sujeira.

Operação regular do ar condicionado

O resfriamento deverá ser acionado pelo menos uma vez por mês durante alguns minutos para assegurar o desempenho contínuo e eficiente, seja qual for o clima ou estação do ano. A operação de resfriamento não é possível quando a temperatura externa estiver baixa.

Condução e operação 9-1

Condução e operação

Informações de condução

Ambiente de condução	9-2
Direção mais econômica	9-3
Direção defensiva	9-3
Controle do veículo	9-4
Frenagem	9-7
Direção	9-8
Retorno para a pista	9-8
Dirigir fora de estrada	9-9
Condução em estradas molhadas	9-11
Estradas em regiões montanhosas	9-14
Se o veículo atolar	9-16

Partida e operação

Quebra de veículo novo	9-17
Posições da ignição	9-17
Partida do motor	9-18
Estacionamento	9-18
Estacionando sobre objetos que podem queimar	9-19

Sistema de escapamento

Sistema de escapamento	9-19
Conversor catalítico	9-20

Transmissão automática

Transmissão automática	9-21
Visor da transmissão	9-21
Alavanca seletora	9-21
Modo manual	9-22
Programas eletrônicos de condução	9-23
Falha	9-23
Corte de corrente	9-23

Transmissão manual

Transmissão manual	9-24
--------------------------	------

Freios

Freios	9-25
Sistema de freios antiblocantes (ABS)	9-27
Freio de estacionamento	9-27
Assistência de frenagem	9-28

Piloto automático

Controle de velocidade de cruzeiro (se equipado)	9-28
--	------

Sistemas de detecção de objetos

Auxiliar de estacionamento	9-30
----------------------------------	------

Combustível

Combustível recomendado	9-32
Aditivos para combustível	9-33
Reservatório de partida a frio	9-33
Abastecendo o tanque	9-34

9-2 Condução e operação

Informações de condução

Ambiente de condução



Durante o projeto e a montagem dos nossos produtos, a General Motors preocupa-se

constantemente com a proteção ambiental e utiliza muitos materiais recicláveis e favoráveis ao meio ambiente.

Os métodos de produção também atendem os requisitos de proteção ambiental. O uso de materiais nocivos, como amianto e cádmio, foi descontinuado. O sistema de ar condicionado utiliza um gás refrigerante sem clorofluorocarbonos. A porcentagem poluidora do escapamento foi reduzida.

Política ambiental da General Motors



"A General Motors do Brasil está comprometida com a preservação do meio ambiente e dos recursos naturais através do estabelecimento de objetivos e metas que propiciem a melhoria contínua de seu desempenho ambiental, a redução do desperdício, o cumprimento de leis e regulamentos, a prevenção da poluição e a boa comunicação com a comunidade."

Condução e operação 9-3

É bom saber que:

- O uso de óleos lubrificantes resulta na sua destruição parcial, que se reflete na formação de compostos cancerígenos, resinas e outros.
- A ABNT (NBR 10004) classifica o óleo usado como resíduo perigoso por sua toxicidade.
- O descarte de óleo lubrificante usado no solo ou em corpos d'água é proibido por lei e traz graves prejuízos para o meio ambiente.
- A combustão descontrolada de óleo lubrificante produz gases residuais nocivos ao meio ambiente.
- A reciclagem é o instrumento prioritário para o destino deste resíduo.

Exigências de reciclagem

De acordo com a Resolução n° 9 do Conselho Nacional do Meio Ambiente - **CONAMA**, de 31/08/93,

o óleo lubrificante tem de ser destinado para reciclagem ou regeneração. Quando precisar trocar o óleo, procure um estabelecimento que atenda esses requisitos, de preferência uma Concessionária Chevrolet.

Direção mais econômica

Informações importantes sobre consumo de combustível:

- Sempre que possível, desligue o motor. Mesmo por um curto intervalo de tempo, o consumo de combustível será reduzido.
- Evite acelerar muito o veículo. Alterações abruptas de velocidade aumentarão o consumo.
- Pressão baixa nos pneus diminuirá o desempenho, aumentará o consumo de combustível e resultará no desgaste prematuro do pneu.

- Um combustível de baixa qualidade danificará o motor e aumentará o consumo.

Direção defensiva

Recomendamos dirigir sempre com atitude defensiva.

Comece afivelando o cinto de segurança.

Uma atitude defensiva ao dirigir resulta em estar pronto para uma situação imprevista de qualquer tipo. Assuma que os outros motoristas ou pedestres estarão distraídos ou cometerão erros.

Tente prever qual será o comportamento dos outros motoristas e leve em consideração qualquer engano possível.

Os acidentes mais comuns envolvem a parte traseira do veículo. Manter uma distância segura é mais uma medida para evitar colisões.

9-4 Condução e operação

Para áreas rurais ou urbanas, o melhor método é dirigir defensivamente. Uma reação imprevista do veículo da frente pode resultar em uma frenagem ou desvio abrupto.

Controle do veículo

Nunca desligue o motor enquanto o veículo estiver em movimento

Muitos sistemas deixam de funcionar nesta condição (p.ex., o servofreio, a direção hidráulica). Dirigir desta maneira é um perigo para si mesmo e para os outros.

Pedais

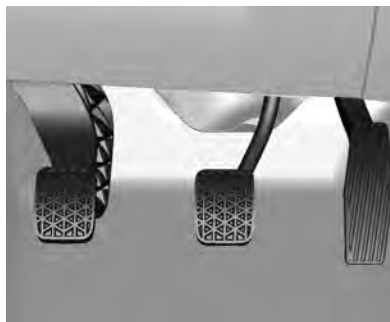

Para assegurar que o curso do pedal não tenha restrições, recomendamos usar apenas tapetes originais projetados pela Chevrolet para este veículo. Não deverão ser colocados outros tapetes.

Tapete do assoalho

⚠ Atenção

- Verifique sempre se os tapetes não interferem com os pedais.
- Use sempre um tapete de tamanho adequado e instalado corretamente; caso contrário, ele poderá obstruir os pedais do acelerador, freio ou embreagem. A obstrução dos pedais poderá causar uma aceleração involuntária, aumento da distância de frenagem ou dificuldade para trocar as marchas, o que pode levar a um acidente e ferimentos.
- Os tapetes originais foram projetados para seu veículo. Caso necessitem substituição, escolha os tapetes originais Chevrolet. Tapetes que não foram

(Continuação)

Condução e operação 9-5

Atenção (Continuação)

projetados para seu veículo podem não encaixar adequadamente e interferir com o pedal.

Siga as instruções para usar os tapetes corretamente.

- Verifique sempre se os tapetes não estão interferindo com os pedais.
- Use o tapete voltado para cima. Não o use voltado para baixo.
- Não coloque nada sobre o tapete do lado do motorista.
- Use apenas um tapete no lado do motorista. Nunca coloque um tapete sobre o outro.

Pedal do acelerador

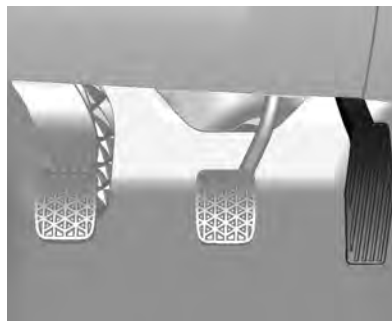

Acelerações repentinas aumentam o consumo de combustível. Sempre que a rotação do motor aumentar, procure trocar de marcha.

Pedal da embreagem

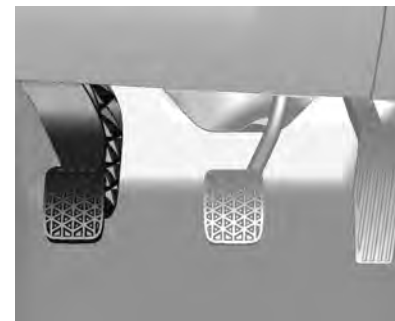

Nota: Não dirija apoiando o pé no pedal da embreagem. Este hábito poderá danificar o sistema do motor e da embreagem, além de aumentar o consumo de combustível.

⚠ Cuidado

Não engate uma marcha baixa repentinamente ao dirigir em estradas escorregadias. Isto

(Continuação)

9-6 Condução e operação

Cuidado (Continuação)

poderá causar um efeito de frenagem nas rodas motrizes e provocar uma derrapagem

Pedal do freio

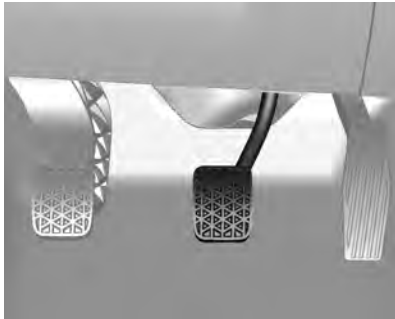

Quando se aperta o pedal do freio, a luz correspondente se acende nas lanternas externas e na auxiliar do vidro traseiro.

⚠ Atenção

- Evite freadas bruscas desnecessárias que poderão causar desgaste excessivo dos pneus.
- Preste atenção nas lâmpadas indicadoras de falhas dos sistemas de freio.
- Não dirija com o motor desligado, o servofreio não funcionará, sendo necessária mais pressão do pé para atuar os freios.
- Se o motor parar de funcionar com o veículo em movimento, freie normalmente, pressionando continuamente o pedal do freio, sem bombeá-lo; caso contrário, o vácuo na unidade do servofreio se extinguirá, deixando o freio sem assistência e, conseqüentemente, exigindo

(Continuação)

Atenção (Continuação)

maior pressão sobre o pedal e aumentando a distância de frenagem.

- Se o pedal do freio não retornar à altura inicial ou se o seu curso aumentar, isto indicará que há uma falha no sistema de freio. Consulte uma Concessionária ou Oficina Autorizada Chevrolet.
- O nível do fluido de freio no reservatório deve ser verificado com frequência.
- Verifique as lâmpadas do freio com frequência.

⚠ Cuidado

Ao descer uma ladeira, mantenha a ignição ligada e use uma marcha apropriada. Dirigir em

(Continuação)

Condução e operação 9-7

Cuidado (Continuação)

ponto morto ou com a ignição desligada é muito perigoso. Os freios terão que fazer um trabalho extra. Ficarão excessivamente quentes e não serão eficazes.

Frenagem

Uso dos freios

O ato de frear tem um tempo de percepção e um tempo de reação. Primeiro, você tem de decidir pisar no pedal do freio. Esse é o tempo de percepção. Depois, é preciso trazer o pé até ele. Esse é o tempo de reação. O tempo médio de reação é de aproximadamente 3/4 de segundo, porém esta é apenas uma média. Pode demorar menos com um motorista e dois, três ou até mais segundos com outro. Há influência da idade, das condições físicas, da atenção, da coordenação e da visão, bem como

de álcool e drogas. Porém, mesmo em 3/4 de um segundo, um veículo movendo-se a 100 km/h percorre 20 m. Pode ser demais em uma emergência. Por isto, é importante manter espaço suficiente entre o seu veículo e os outros. Além disso, obviamente as distâncias efetivas até parar variam bastante com a superfície da via (pavimento ou cascalho), suas condições (seca, molhada), a banda de rodagem dos pneus e os freios. Mesmo assim, algumas pessoas sobrecarregam o sistema quando usam os freios de modo incorreto.

Observe o seguinte

- Não obstrua o curso do pedal do freio.
- Evite freadas bruscas. Algumas pessoas dirigem aos trancos - acelerando muito e logo freando muito - ao invés de fluir com o tráfego. Isto é um erro. Os freios desgastarão muito mais rápido caso sejam feitas muitas

frenagens bruscas. Existe também o risco de derrapagens perigosas.

- Para aumentar a vida útil dos freios, tente seguir o fluxo do trânsito, evite frear sem necessidade e mantenha uma distância segura do carro à sua frente. Se for preciso usar os freios para reduzir a velocidade, pise de maneira suave e contínua.
- Não dirija com o motor desligado. O servofreio não funcionará, exigindo um esforço maior para que os freios funcionem.
- Se o motor parar com o veículo em movimento, freie normalmente mas não bombeie o pedal, senão o vácuo do sistema hidráulico será esgotado e o pedal ficará mais pesado, aumentando a distância de frenagem.

9-8 Condução e operação

- Certas condições climáticas ou de direção podem causar rangidos no freio, mesmo quando aplicados com suavidade ou usados pela primeira vez. Isto não é um defeito.

Curso do pedal do freio

Leve o veículo a uma Concessionária ou Oficina Autorizada Chevrolet sempre que notar que o pedal do freio não retorna ou seu curso aumenta. Isto pode ser sinal de defeito no sistema do freio.

Direção

Direção de emergência

Em determinadas situações, manobrar pode ser mais eficiente do que frear.

Por exemplo, se você estiver chegando ao alto de uma ladeira e descobrir um caminhão parado na pista; ou se um veículo aparecer de repente vindo de outro lugar ou se

uma criança sair correndo de trás de veículos estacionados e parar bem na sua frente.

Você pode evitar esses problemas pisando no freio, se for possível parar a tempo. Mas às vezes não é, pois não há espaço para isso. É hora de uma ação defensiva, manobrando para contornar o problema.

Primeiro acione os freios. Com o risco de colisão, é sempre aconselhável reduzir antes a velocidade. Depois, contorne o problema manobrando pela direita ou pela esquerda conforme o espaço disponível. Uma situação de emergência como a descrita acima, exigirá atenção total do motorista e uma decisão rápida.

Se você estiver segurando o volante conforme recomendado, na posição de nove e três horas, conseguirá fazer um giro rápido de 180° sem tirar as mãos dele. Mas

se tiver de agir com rapidez, esterce depressa e depois volte à linha reta assim que ultrapassar o objeto.

O fato de situações de emergência serem sempre possíveis é motivo suficiente para praticar direção defensiva e usar corretamente os cintos de segurança.

Retorno para a pista

Pode haver situações em que as rodas da direita saiam da pista e entrem no acostamento. Se a diferença de nível do acostamento para a pista for pequena, o retorno será muito fácil. Tire o pé do acelerador se não houver nada à sua frente e manobre para voltar à pista. Pode girar o volante até $\frac{1}{4}$ de volta de modo a fazer a roda dianteira encostar na borda da estrada. Depois, corrija o volante para alinhar o veículo.

1. Margeie a pista.
2. Desacelere.

Condução e operação 9-9

3. Gire o volante aprox. $\frac{1}{4}$ de volta.
4. Volte à linha reta.

Dirigir fora de estrada

Antes de dirigir fora de estrada

É preciso observar alguns tópicos antes de dirigir fora de estrada. Por exemplo:

- Certifique-se de que foram executados todos os serviços de reparo e manutenção.
- Confira o nível de combustível.
- Verifique a calibração do pneu reserva como especificado no capítulo de dados técnicos.
- Verifique o nível de fluidos como especificado no capítulo *Cuidados com o veículo*.

Depois de dirigir fora de estrada

Remova todo o material aderido ao fundo do veículo, no chassi ou embaixo do capô. Alguns podem ter risco de incêndio. Depois de dirigir em lama ou areia, limpe e verifique as lonas de freio.

Essas substâncias podem prejudicar a frenagem e vitrificar as sapatas. Verifique carroceria, direção, suspensão, rodas, pneus, sistema de escapamento, tubulações de combustível e sistema de arrefecimento.

Durante o uso fora da estrada, seu veículo exigirá menores intervalos de manutenção.

Familiarize-se com o método de dirigir fora de estrada

Antes de iniciar qualquer viagem, convém praticar em um local seguro nas proximidades. Dirigir fora de estrada exige algumas habilidades novas e diferentes, como estar alerta aos diversos tipos de sinais.

Sua visão, por exemplo, deve observar o terreno o tempo todo quanto a restrições inesperadas. Preste atenção em ruídos incomuns nos pneus e no motor.

Seus braços, pés e corpo devem reagir às vibrações e movimentos do veículo. Controlar o veículo é o fator principal para uma boa viagem fora de estrada. A melhor maneira de controlar o veículo é controlando sua velocidade. Alguns pontos devem ser observados. Em alta velocidade:

- Os objetos se aproximam mais rápido e há menos tempo para notar as imperfeições do terreno.
- O tempo de reação fica menor.
- O veículo balança mais ao vencer obstáculos.
- É preciso uma distância maior para a frenagem, principalmente em estradas de terra.

9-10 Condução e operação

Cuidado

Ao dirigir fora de estrada, movimentos ou manobras súbitas podem causar a perda do controle da direção. Isto poderia causar uma colisão. Portanto, ao dirigir dentro e fora de estrada, você e seus passageiros sempre devem usar cinto de segurança.

Dirigir com neblina



Um alto nível de umidade no ar e geada pesada aumentam a possibilidade de neblina, que pode prejudicar a visibilidade.

Ao dirigir sob neblina, o motorista deverá reduzir a velocidade e manter uma distância segura do veículo à frente. Não subestime a alteração de densidade da neblina, evitando o risco de um acidente. A densidade da neblina pode ser

melhor avaliada observando a visão embaçada das luzes dianteiras dos veículos.

Recomendações para dirigir na neblina

- Acenda os faróis de neblina dianteiros ou os faróis baixos, mesmo durante o dia.
- Não acenda os faróis altos.
- Use o desembaçador do vidro traseiro. Ative por alguns instantes o limpador e o lavador do para-brisa. A umidade do lado externo dos vidros pode parecer neblina.
- Se for quase impossível ver do lado de fora e você precisa parar, porém não tem certeza se está sobre a estrada, acenda os faróis, ative o pisca-alerta e toque a buzina periodicamente ou quando perceber a aproximação de um veículo.

Condução e operação 9-11

- Ao dirigir sob neblina, não ultrapasse veículos a menos que tenha uma boa visibilidade e que seja seguro fazê-la. Caso tente ultrapassar, esteja preparado para desistir caso algum veículo se aproxime.

Dirigir na lama ou na areia



Ao dirigir sobre lama ou areia, mantenha o veículo em movimento usando uma marcha baixa.

Devido à perda de tração, é mais difícil virar, acelerar e frear. Para obter uma tração melhor ao dirigir sobre areia muito solta, libere um pouco da pressão dos pneus.

Nota: Depois de dirigir em lama ou areia, limpe e verifique as lonas de freio. Caso isto não seja executado, poderá causar frenagem irregular ou lonas vitrificadas. Verifique a estrutura da carroceria, direção, suspensão, rodas, pneus e sistema de escapamento.

Condução em estradas molhadas

Dirigir em locais alagados

As áreas alagadas deverão ser evitadas em qualquer situação. Uma via coberta de água impede que o motorista avalie as condições de maneira adequada.



Dirija em baixa velocidade através de qualquer área alagada e certifique-se de que o limite de água não exceda a altura do centro da roda.

9-12 Condução e operação



Se realmente for preciso atravessar um trecho alagado, fazê-lo sempre em baixa velocidade, em torno de 10 km/h, utilizando a primeira marcha.

É preciso ficar atento aos veículos de grande porte trafegando nas proximidades, pois podem ser produzidas marolas de grandes proporções, aumentando as probabilidades de danos. O problema mais sério ao passar por trechos alagados é a possibilidade de entrada de água no interior do motor pelo sistema de captação do ar de admissão.

Isso é conhecido como "ariete hidráulico". A água não permite o deslocamento dos pistões e, conseqüentemente, causa danos nos componentes do motor. Nesse caso, o motor sofre sérios danos e o veículo pode vir a parar imediatamente ou posteriormente, dependendo do grau da avaria.

Não tente colocar o motor em funcionamento novamente. Tal atitude poderá aumentar os danos ao veículo.

Avárias de motor por entrada de água não são cobertas pela garantia.

Cuidado

Dirigir através de um curso d'água pode ser perigoso. A água pode arrastar o veículo, causando afogamento. Mesmo um córrego pouco profundo pode impedir o contato do pneu com a superfície, causando a perda de tração. Não dirija em cursos d'água.

Dirigindo na chuva

A chuva e as estradas molhadas podem trazer problemas ao dirigir. Em uma pista molhada não é possível parar, acelerar ou fazer curvas tão bem, pois a aderência do pneu à pista não é tão boa quanto seria em pistas secas e, se os pneus tiverem pouca banda de rodagem, a tração será ainda menor. Se começar a chover quando você estiver ao volante, reduza a velocidade e seja mais cuidadoso.



Condução e operação 9-13

A pista pode ficar molhada repentinamente, ao passo que os seus reflexos ainda podem estar condicionados para dirigir em pista seca. Quanto mais pesada a chuva, mais precária será a visibilidade. Mesmo que as palhetas do limpador do para-brisa estejam em boas condições, a chuva pesada poderá dificultar a visão das placas de sinalização, semáforos, das marcações da pavimentação, do limite do acostamento e até mesmo de pessoas que estejam andando na pista. Os respingos da estrada podem dificultar mais a visão do que a chuva, principalmente se a estrada estiver suja.

Portanto, é recomendável manter o limpador do para-brisa em boas condições e o seu reservatório de água abastecido. Substitua as palhetas do limpador do para-brisa quando apresentarem sinais de desgaste ou falhas no para-brisa ou quando as tiras de borracha começarem a se separar das palhetas.

A água pode afetar os freios. Tente evitar áreas alagadas, mas se não for possível, tente reduzir a velocidade antes de atingi-las. Freios úmidos podem resultar em acidentes. Os freios não funcionam bem em paradas súbitas e podem fazer o veículo puxar para um lado. Você poderá perder o controle sobre o veículo.

Após dirigir em áreas alagadas ou após o veículo ter sido lavado em um posto de serviço, pressione levemente o pedal do freio até sentir que os freios estejam funcionando normalmente.

Recomendações a serem observadas em tempo chuvoso

- Acenda os faróis baixos, mesmo durante o dia.
- Ligue o limpador do para-brisa.
- Reduza a velocidade e seja cuidadoso.
- Aumente a distância do veículo à frente.

- Caso necessário, use o desembaçador do vidro traseiro.

Nota: Quando estiver chovendo, os pneus e as palhetas do limpador têm uma carga maior. Portanto, mantenha sempre os pneus e as palhetas do limpador em boas condições.

Aquaplanagem



Uma grande quantidade de água pode acumular sob os pneus e eles poderão derrapar na água. Esta é uma situação muito perigosa. Isto poderá acontecer quando houver

9-14 Condução e operação

muita água na pista e você estiver em alta velocidade. Quando o veículo está aquaplanando, há pouco ou nenhum contato do pneu com a pista.

Pode ser que você não perceba a aquaplanagem, e até mesmo dirija durante algum tempo sem notar que os pneus não estão em contato constante com a pista. Talvez perceba a aquaplanagem quando tentar reduzir a velocidade, fizer curvas, mudar de pista nas ultrapassagens ou se for atingido por uma rajada de vento.

Ela pode ocorrer quando seus pneus não têm sulcos profundos ou se a pressão em um ou mais pneus estiver baixa. Poderá ocorrer quando houver grande quantidade de água na pista. Se você notar reflexos das árvores, dos postes de telefone ou de outros veículos, ou se as gotas de chuva formarem ondulações na superfície da água, isto é sinal de que pode haver aquaplanagem.

A aquaplanagem geralmente acontece em velocidades altas.

Não existe uma regra rígida e rápida sobre aquaplanagem. A melhor recomendação é reduzir a velocidade quando estiver chovendo e permanecer atento.

Dirigindo à noite



Ao dirigir à noite, o motorista deve:

- Dirigir na defensiva.
- Não beber antes de dirigir.

- Diminuir a velocidade e deixar uma distância maior entre o seu veículo e os outros.
- Estar atento a animais na pista em áreas desertas.
- Sair da pista em local seguro e descansar, se estiver cansado.
- Mantenha limpos interna e externamente o para-brisa e todos os vidros de seu veículo. O reflexo da sujeira à noite é muito pior do que durante o dia. Mesmo a parte interna pode ficar embaçada devido à sujeira. A fumaça de cigarros também embaça as superfícies internas dos vidros, dificultando a visão.
- Lembrar de que os faróis iluminam menos a pista nas curvas.

Estradas em regiões montanhosas

Dirigir em encostas ou montanhas é diferente de dirigir em terreno plano ou ondulado. Se você dirigir

Condução e operação 9-15

regularmente em terreno íngreme, ou se estiver pensando em visitar este tipo de território, deverá tomar algumas precauções.

Para tornar suas viagens mais seguras e agradáveis:

- Mantenha o veículo em bom estado. Verifique o nível de todos os fluidos e também os freios, pneus e sistema de arrefecimento.
- Aprenda a descer ladeiras. Não confie só nos freios. Deixe também o motor ajudar na redução da velocidade. Passe para uma marcha mais reduzida; assim você reduzirá a velocidade sem abusar dos freios.

Cuidado

Se você não reduzir a marcha, os freios poderão ficar tão quentes que não funcionarão bem.

(Continuação)

Cuidado (Continuação)

Reduza a marcha para que o motor auxilie os freios ao descer uma ladeira íngreme. Dirigir em ponto morto ou com a ignição desligada é muito perigoso. Os freios terão que fazer um trabalho extra. Ficarão excessivamente quentes e não serão eficazes. Ao descer uma ladeira, mantenha a ignição ligada e use uma marcha apropriada.

- Aprenda a subir ladeiras. Engate uma marcha mais reduzida. Para fins de arrefecimento, mantenha a marcha menos acelerada que lhe permita trafegar na velocidade desejada sem esquentar demais o motor. Mantenha-se na sua mão em rodovias de mão dupla em ladeiras ou montanhas. Não ultrapasse a faixa divisória das pistas no centro da estrada.

Mantenha a velocidade que lhe permita ficar em sua própria mão. Assim você não terá surpresas com motoristas que venham na direção oposta. A ultrapassagem em acíves é mais demorada. Mantenha distâncias seguras em ultrapassagens. Facilite a ultrapassagem dos outros veículos.

- Ao dirigir em acíves, fique atento a bloqueios resultantes de acidentes ou veículos em situações de emergência.
- Estradas montanhosas podem carecer de sinalização adequada. Indicações de longo trecho em acíve/declive, proibido ultrapassar, risco de queda de pedras ou vento transversal são alguns exemplos. Fique alerta e dirija com atenção.

9-16 Condução e operação

Se o veículo atolar

Nunca movimente as rodas se o veículo atolar. O método conhecido como balanço pode ajudar a desatolá-lo, mas tenha cuidado.

Cuidado

Se girarem a alta velocidade, os pneus poderão estourar, causando ferimentos a você e a outras pessoas. A transmissão ou outros componentes podem superaquecer. Em caso de atolamento, gire as rodas o menos possível. Não gire a velocidades superiores a 55 km/h, como indicado no velocímetro

Nota: Girar as rodas poderá causar avarias em componentes do veículo e também dos pneus. A transmissão poderá ser danificada se as rodas giram em alta velocidade ao alternar para marchas mais altas ou mais baixas.

Balançar o veículo para soltá-lo

O método do balanço poderá ajudar quando o veículo está atolado. Para fazer isso, o motorista deve seguir os passos abaixo.

1. Gire a direção para a esquerda e para a direita para limpar a área em torno das rodas dianteiras.
2. Passe o câmbio entre R (Ré) e uma marcha de avanço, girando as rodas o mínimo possível. Para evitar o desgaste da transmissão, aguarde até que as rodas parem de girar antes de trocar a marcha.
3. Solte o pedal do acelerador enquanto troca de marcha e pressione levemente o pedal do acelerador quando a transmissão estiver engatada. Girar lentamente as rodas para frente e para trás causa um movimento de balanço que pode liberar o veículo.
4. Se o veículo continuar atolado após algumas tentativas, ele deverá ser rebocado.

Partida e operação

Quebra de veículo novo

Use as seguintes precauções para os primeiros cem quilômetros para melhorar o desempenho e a economia do veículo e aumentar sua vida útil:

- Evite partidas com aceleração total.
- Não acelere o motor.
- Evite paradas bruscas, exceto em emergências. O que permitirá que os seus freios assentem adequadamente.
- Evite partidas rápidas, acelerações súbitas e direção em alta velocidade, para evitar danificar o motor e para economizar combustível.
- Evite aceleração total em marcha lenta.
- Não reboque nenhum outro veículo.

Posições da ignição

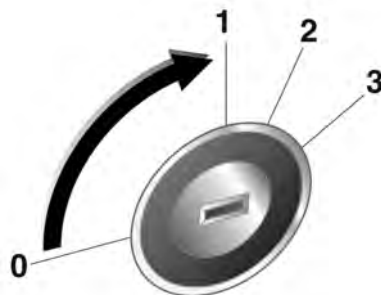

- 0:** Ignição desligada
- 1:** Com a ignição desligada, trava da direção liberada. Esta posição proporciona alimentação para alguns acessórios elétricos.
- 2:** Ignição ligada
- 3:** Partida

Perigo

Não gire a chave para a posição 0 ou 1 enquanto dirige.

O veículo e o auxílio de frenagem não funcionarão, causando danos ao veículo, ferimentos ou até mesmo a morte.

Cuidado

Não deixe a chave na posição 1 ou 2 por intervalos de tempo longos enquanto o motor não está funcionando.

Isto descarregará a bateria.

9-18 Condução e operação

Partida do motor

Partida do motor com a chave de ignição

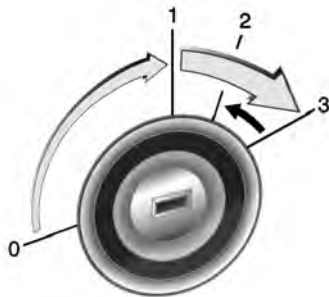

- Gire a chave para a posição 1.
- Mova a direção levemente para soltar a trava.
- Transmissão manual: opere a embreagem. - Recomendado.
- Transmissão automática: opere o freio e mova a alavanca seletora para **P** ou **N**.
- Não acelere.

- Gire a chave para a posição 3.
Antes de dar nova partida ou para desligar o motor, gire a chave de volta para a posição 0.

Cuidado

Não opere o motor de partida por mais de 10 segundos por vez. Isto poderá danificar o motor de partida ou descarregar a bateria.

Estacionamento

- Não estacione o veículo em uma superfície facilmente inflamável. A temperatura alta do sistema de escape pode inflamar a superfície.
- Acione sempre o freio de estacionamento sem pressionar o botão de liberação. Acione o mais firmemente possível em situações de declive ou acive. Pressione o pedal do freio ao mesmo tempo para reduzir a força operacional.

- Desligue o motor e a ignição. Gire a direção até que a trava da direção engate.
- Se o veículo estiver em uma superfície nivelada ou em um acive, para transmissão manual, engate a primeira marcha ou, para transmissão automática, ajuste a alavanca seletora para **P** antes de desligar a ignição. Em um acive, gire as rodas dianteiras para fora do meio-fio.

Se o veículo estiver em um declive, para transmissão manual, engate a marcha a ré ou, para transmissão automática, ajuste a alavanca seletora para **P** antes de desligar a ignição. Gire as rodas dianteiras na direção do meio-fio.

- Feche os vidros.
- Trave o veículo e ative o sistema de alarme antifurto.

Estacionando sobre objetos que podem queimar



Antes de estacionar o veículo, certifique-se de que o terreno não possui qualquer material inflamável como grama, arbustos, gotas de combustível, etc. O escapamento é quente e poderá acarretar um incêndio.

Cuidado

Objetos inflamáveis poderão tocar em partes do escapamento sob o veículo e queimar. Não estacione sobre papéis, folhas, grama seca ou outras coisas que possam queimar.

Sistema de escapamento

Perigo

Os gases do escapamento do motor contêm monóxido de carbono venenoso, que é incolor e inodoro e pode ser fatal se inalado durante algum tempo. Se os gases do escapamento penetrarem no veículo, abra os vidros. Repare a causa da falha em uma Concessionária ou Oficina Autorizada Chevrolet. Evite conduzir com a tampa do compartimento de carga aberta, caso contrário podem entrar gases do escapamento no veículo.

9-20 Condução e operação

Conversor catalítico

O conversor catalítico reduz a quantidade de substâncias nocivas no gás de escapamento.

Atenção

Não mantenha o motor funcionando em áreas fechadas por mais tempo que o necessário para manobrar o veículo, porque o monóxido de carbono (CO), que não tem cor ou cheiro, é mortal se inalado durante algum tempo.

Defeitos ou funcionamento irregular do motor depois de uma partida a frio, perda significativa da potência do motor e outras anomalias podem indicar defeito no sistema de ignição. O veículo precisa ser rebocado. Busque a assistência de uma Concessionária ou Oficina Autorizada Chevrolet.

Cuidados com o conversor catalítico

Caso entre combustível não queimado no conversor catalítico, este componente poderá superaquecer e ser irreparavelmente danificado. Portanto, evite o seguinte:

- Insistir no procedimento de partida quando o motor apresentar dificuldades para ligar.
- Demorar demais com o motor de arranque.

A penetração de água na tubulação de descarga pode danificar o conversor catalítico, pois ele trabalha em alta temperatura.

Evite a aplicação de qualquer produto sob o chassi do veículo. Alguns produtos químicos aumentam o risco de incêndio.

O uso de combustível com alto teor de enxofre pode provocar, sob determinadas condições de direção, a presença de um odor desagradável e inócuo proveniente dos gases do escapamento.

Para garantir um nível baixo de emissões de poluentes e a longevidade do sistema do conversor catalítico, todos os serviços de manutenção deverão ser realizados em uma Concessionária ou Oficina Autorizada Chevrolet.

Transmissão automática

A transmissão automática permite a troca de marcha manual (modo manual) ou automática (modo automático).

Visor da transmissão

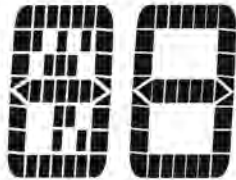

O modo e/ou a marcha selecionada é mostrado no visor da transmissão.

Alavanca seletora

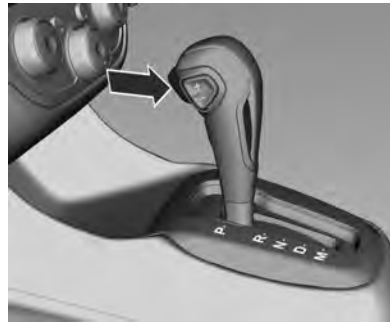

P: Posição de estacionamento, as rodas estão travadas, engate somente quando o veículo está estacionado e o freio de estacionamento está acionado

R: Marcha a ré, engate somente quando o veículo estiver estacionado

N: Ponto morto

D: Modo automático com todas as marchas

M: Modo manual

O movimento entre certas posições de marchas exigem que o botão de liberação, na parte frontal da alavanca seletora, seja pressionado.

Pressione o pedal do freio e empurre o botão de liberação para liberar a alavanca da posição **P**.

Para mudar para as posições **P**, **M** e **R**, pressione o botão de liberação.

Para ligar o motor, a alavanca seletora deve estar na posição **P** ou **N**.

Não acelere ao engatar a marcha. Nunca pressione o pedal do acelerador e o pedal do freio ao mesmo tempo.

Quando uma marcha é engatada, o veículo começa a se mover lentamente quando o freio é liberado.

9-22 Condução e operação

Cuidado

Não mude para neutro enquanto o veículo estiver se movendo. Isso poderá causar danos à transmissão e ferimentos pessoais.

Modo manual



Mova a alavanca seletora para a posição **M**.

Pressione o botão de troca de marcha localizado na alavanca seletora.

UP (+): para mudar para uma marcha mais alta

DOWN (-): para mudar para uma marcha mais baixa

Para manter os níveis necessários de desempenho e segurança do veículo, o sistema poderá não executar certas trocas de marcha quando a alavanca seletora for operada.

No modo manual, as reduções de marcha são feitas automaticamente quando o veículo reduz a velocidade. Quando o veículo pára, a 1ª marcha é selecionada automaticamente.

Para fornecer mais torque de motor em uma situação de emergência, reduções de marcha também podem ocorrer se o pedal do acelerador for totalmente pressionado. Aumentos de marcha

também são possíveis se a rotação do motor atinge a velocidade máxima permitida (corte).

Cuidado

Mude de marcha de acordo com as condições da pista.

Freio do motor

Para utilizar o efeito de frenagem do motor, selecione uma marcha mais baixa ao dirigir em declives.

Balançar o veículo

Balançar o veículo só é permitido se ele atolar na areia, lama ou neve. Mova a alavanca seletora entre **D** e **R** repetidamente. Não acelere o motor.

Estacionamento

Acione o freio de estacionamento, engate **P** e remova a chave da ignição.

Condução e operação 9-23

Programas eletrônicos de condução

- Após uma partida a frio, o programa de temperatura operacional aumenta a velocidade do motor para trazer o conversor catalítico rapidamente à temperatura necessária.
- A função automática de câmbio neutro alterna automaticamente para marcha lenta quando o veículo está parado com uma marcha à frente engatada.

Kickdown

Se o pedal do acelerador for totalmente pressionado, dependendo da rotação do motor, a transmissão muda para uma marcha menor.

Falha

Em caso de falha, a luz indicadora de funcionamento incorreto  acenderá. A transmissão não muda mais automática nem manualmente, pois está travada em uma determinada marcha.

Repare a causa da falha em uma Concessionária ou Oficina Autorizada Chevrolet.

Corte de corrente

Caso haja uma interrupção no fornecimento de energia, a alavanca seletora não poderá ser movida da posição **P**. A chave da ignição não pode ser retirada da fechadura da ignição.

Se a bateria estiver descarregada, dê a partida no veículo usando cabos auxiliares, consulte *Partida do Motor com Cabos Auxiliares* na página 10-53.

Se a bateria não for a causa da falha, libere a alavanca seletora e remova a chave de ignição da trava da ignição.

Liberação da alavanca seletora

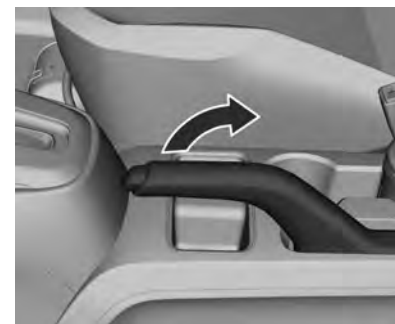

1. Aplicar o travão de mão.

9-24 Condução e operação



2. Abra a tampa à direita da alavanca seletora.

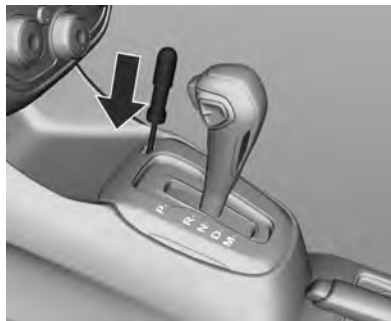

3. Insira uma chave de fenda no orifício até que a alavanca destrave, mova a alavanca seletora da posição **P** para a posição **N**.
4. Feche a tampa.

Transmissão manual



Posições da alavanca de mudança:

● : Ponto morto

1 a 5: Primeira a quinta marcha

R: Marcha à ré

Marchas para frente

Aperte o pedal da embreagem e movimente a alavanca de acordo com o esquema. Ao engatar uma reduzida, não acelere demais o motor.

Marcha à ré

Pressione o pedal da embreagem, puxe o anel para cima e pressione a alavanca de câmbio na direção da posição **R**.

Nota: Coloque a alavanca de câmbio na posição **R** (marcha à ré) somente quando o veículo estiver parado e alguns segundos após pressionar o pedal da embreagem.

Se a marcha não engatar com facilidade, retorne a alavanca de volta ao neutro e retire o pé da embreagem, pressione novamente e mova a alavanca de mudança.

Nota: O módulo eletrônico não

evita danos ao motor devido a picos de alta rotação no caso de reduções de marcha inadequadas. Por exemplo:

- Ao tentar alternar da 4ª para 5ª marcha é engatada a 3ª marcha por engano.
- Desengatar o motor em um declive longo (e ao engatar novamente, usar uma marcha muito baixa).

Sob essas hipóteses, apesar do funcionamento do módulo eletrônico, a rotação do motor aumentará seja qual for a quantidade de injeção de combustível. Isto poderá ultrapassar os limites de tolerância e levar a danos graves aos componentes internos do motor.

Freios

O sistema de frenagem compreende dois circuitos de frenagem independentes.

Em caso de falha do circuito de frenagem, o veículo ainda pode ser freado usando o outro circuito de frenagem. Contudo, o efeito de frenagem só é obtido quando o pedal de freio é pressionado firmemente. É necessário muito mais força para isso. A distância de frenagem é ampliada. Busque a assistência de uma Concessionária ou Oficina Autorizada Chevrolet antes de continuar a viagem.

Quando o motor não está funcionando, o suporte da unidade do servofreio desaparece depois que o pedal do freio é pressionado uma ou duas vezes. O efeito de frenagem não é reduzido, mas a frenagem requer uma força significativamente maior. É especialmente importante lembrar-se disso ao ser rebocado.

9-26 Condução e operação

Cuidado

Se um dos circuitos falhar, o pedal do freio deverá ser pressionado com pressão maior, e a distância de frenagem poderá aumentar. Inspeção e repare o sistema de freios em uma Concessionária ou Oficina Autorizada Chevrolet.

Se o pedal do freio puder ser pressionado mais do que o normal, os freios podem estar precisando de reparo.

Consulte imediatamente uma Concessionária ou Oficina Autorizada Chevrolet.

Cuidado

Não dirija com o pé apoiado no pedal do freio. Isto acelerará o desgaste dos componentes do

(Continuação)

Cuidado (Continuação)

freio. Os freios poderão superaquecer, resultando em uma distância de frenagem mais longa e condições inseguras.

Atenção

Após dirigir em locais alagados, lavar o veículo ou usar excessivamente os freios ao descer uma ladeira acentuada, os freios poderão perder temporariamente seu poder de frenagem. Isto poderá ocorrer devido a componentes do freio molhados ou superaquecidos.

Caso os freios percam temporariamente o poder de frenagem devido ao superaquecimento: Alterne para

(Continuação)

Atenção (Continuação)

uma marcha mais lenta ao descer ladeiras. Não aplique os freios continuamente.

Se seus freios perderem a potência temporariamente devido à umidade nos componentes, o procedimento abaixo ajudará a restaurar o desempenho normal:

1. Verifique se há outros veículos atrás de você.
2. Mantenha uma velocidade segura, com bastante espaço para trás e para os lados.
3. Acione os freios levemente até que o desempenho seja restaurado.

Consulte *Luz de advertência do sistema de freios e embreagem* na página 5-16.

Sistema de freios antiblocantes (ABS)

O sistema de freios antiblocantes (ABS) evita o travamento das rodas.

O ABS começa a regular a pressão do freio assim que uma roda mostra uma tendência a travar. O veículo permanece dirigível, mesmo durante uma frenagem difícil.

O controle do ABS é notado por meio de um pulso no pedal do freio e do ruído do processo de ajuste.

Para conseguir a frenagem ideal, mantenha o pedal do freio totalmente pressionado por todo o processo de frenagem, apesar do fato de o pedal estar pulsando. Não reduza a pressão no pedal.

O controle de ABS pode ser reconhecido pela vibração e pelo ruído do processo de ABS.

Não diminua a força de acionamento do pedal de freio.

Ao ligar o veículo depois que a ignição for ligada, você poderá ouvir sons mecânicos. Isto é normal durante a preparação do ABS.

Dependendo da gravidade da frenagem de emergência, o veículo poderá piscar as luzes de freio como um aviso para os outros veículos.

Consulte *Lâmpada de advertência do sistema de freio antiblocante (ABS)* na página 5-16.

Falha

Atenção

Se houver uma falha no ABS, as rodas podem travar em caso de uma frenagem mais brusca que o normal. Os benefícios oferecidos pelo ABS deixam de estar disponíveis. Enquanto as rodas estiverem travadas, o controle de direção do veículo será perdido e ele poderá desviar de sua rota.

Repare a causa da falha em uma Concessionária ou Oficina Autorizada Chevrolet.

Freio de estacionamento



Acione sempre o freio de estacionamento com firmeza, sem operar o botão de liberação, e acione o mais firmemente possível em declives ou acives.

9-28 Condução e operação

Para soltar o freio de estacionamento, puxe um pouco a alavanca, pressione o botão de liberação e abaixe totalmente a alavanca.

Para reduzir as forças operacionais do freio de estacionamento, pressione o pedal de freio ao mesmo tempo.

Consulte *Luz de advertência do sistema de freios e embreagem na página 5-16*.

Cuidado

Nunca aplique o freio de estacionamento com o veículo em movimento. Isto poderá fazer o veículo rodar e causar ferimentos.

Assistência de frenagem

Se o pedal do freio for pressionado de forma rápida e energética, a força máxima de frenagem será aplicada automaticamente (frenagem total).

Mantenha uma pressão contínua no pedal do freio pelo tempo necessário para a frenagem total. A força máxima de frenagem é reduzida automaticamente quando o pedal do freio é liberado.

Piloto automático

Controle de velocidade de cruzeiro (se equipado)



O controle de velocidade de cruzeiro pode armazenar e manter velocidades de aproximadamente 40 a 140 km/h. Desvios das velocidades armazenadas podem ocorrer ao conduzir em aclives ou declives.

Condução e operação 9-29

Não use o controle de velocidade de cruzeiro se não for prudente manter uma velocidade constante.



Com transmissão automática, recomenda-se ativar o controle de velocidade de cruzeiro no modo automático.

Cuidado

Quando o controle de velocidade de cruzeiro e a transmissão automática estão no modo manual, a troca de marcha não ocorrerá automaticamente. Se necessário, a troca de marchas deve ser feita pelo motorista.

Consulte o indicador de controle  *Luz indicadora do controle de velocidade de cruzeiro (se equipado) na página 5-20.*

Ligando

Pressione o botão . O indicador de controle  acende em branco no painel de instrumentos.

Ativação

Acelere até a velocidade desejada e gire o botão giratório para **SET/-**. A velocidade atual é armazenada e mantida. O indicador de controle  é alterado de branco para verde para indicar que o controle de velocidade de cruzeiro está ativo. O pedal do acelerador pode ser liberado.

A velocidade do veículo pode ser aumentada pressionando o pedal do acelerador. Quando o pedal do acelerador é liberado, a velocidade armazenada anteriormente é retomada.

Aumentar a velocidade

Botão do controle de velocidade de cruzeiro

Com o controle de velocidade de cruzeiro ativo, segure o botão giratório para **RES/+** ou pressione brevemente para **RES/+** várias vezes; a velocidade aumenta continuamente ou em incrementos pequenos.

Pedal do acelerador



Com o controle de velocidade de cruzeiro, acelere até a velocidade desejada e armazene-a girando para **SET/-**.

Reduzir a velocidade

Com o controle de velocidade de cruzeiro ativo, segure o botão giratório para **SET/-** vire brevemente para **SET/-** várias vezes; a velocidade reduz continuamente ou em incrementos pequenos.

9-30 Condução e operação

Desativação

Pressione o botão . O indicador de controle  acende em branco no painel de instrumentos. O controle de velocidade de cruzeiro é desativado. A velocidade armazenada é memorizada.



O controle de velocidade de cruzeiro é automaticamente desativado quando:

- A velocidade do veículo é inferior a aproximadamente 40 km/h.
- O pedal do freio é pressionado.
- A alavanca seletora está em **N**.

Retomar velocidade armazenada

Gire o botão para **RES/+** em uma velocidade superior a 40 km/h. A velocidade armazenada será obtida. O indicador de controle  é alterado de branco para verde para indicar que o controle de velocidade de cruzeiro está ativo.

Para desligar

Pressione o botão . O indicador de controle  desliga. A velocidade armazenada é apagada. Desligar a ignição também apaga a velocidade armazenada.

Sistemas de detecção de objetos

Auxiliar de estacionamento

Sensor de estacionamento



O sensor de estacionamento facilita estacionar medindo a distância entre o veículo e obstáculos na parte traseira do mesmo fornecendo avisos sonoros. Entretanto, o motorista é totalmente responsável pela manobra de estacionamento.

O sistema consiste em quatro sensores de estacionamento ultrassônicos no para-choque traseiro.

Nota: Este equipamento pode não estar disponível em seu país ou modelo de veículo.

Ativação

O sistema é ativado automaticamente quando a marcha à ré é engatada.

Um obstáculo é indicado por avisos sonoros. O intervalo entre avisos torna-se mais curto à medida que o veículo se aproxima do obstáculo. Quando a distância é menor que aproximadamente 40 cm, o aviso sonoro torna-se contínuo.

Nota: Se o veículo e o obstáculo permanecem parados por mais de 3 segundos, o som de aviso será desativado. Se o veículo ou o objeto começa e se mover novamente, o som de aviso será reativado.

Desativação

O sistema será desativado automaticamente quando:

- o veículo for dirigido acima de 10 km/h.
- a marcha à ré for desengatada.
- ocorrer uma falha no sistema.

Falha

No caso de uma falha no sistema, a luz indicadora  se acende.

Além disso, se o sistema não funciona devido a condições temporárias como sensores cobertos de neve, a luz indicadora  se acende.

Dicas importantes sobre os sistemas auxiliares de estacionamento

Atenção

Sob certas circunstâncias, várias superfícies reflexivas sobre objetos ou roupas, bem como fontes externas de ruído podem fazer com que o sistema não detecte os obstáculos corretamente.

Cuidado

- A sensibilidade do sensor poderá ser reduzida por influências externas, como camadas sobre a superfície do sensor (gelo, neve, lama, sujeira, envernizamentos/ pinturas múltiplas, etc.).

(Continuação)

9-32 Condução e operação

Cuidado (Continuação)

- O sensor poderá detectar um objeto inexistente ("distúrbio de eco") causado por distúrbios acústicos externos, por exemplo, outro sistema de estacionamento.
- O sensor poderá detectar um objeto inexistente ("distúrbio de eco") causado por distúrbios mecânicos externos, por exemplo, lavagem de carros, chuva, condições de vento extremas, granizo, etc.
- O desempenho do auxílio de estacionamento pode ser reduzido pela alteração da posição do sensor por alterações externas do veículo como abaixar o para-choque durante a vida útil devido a: mudanças de temperatura, troca de pneus,

(Continuação)

Cuidado (Continuação)

- carregamento do veículo, abaixar/tuning do veículo, etc.
- Condições específicas se aplicam a veículos altos (por ex. veículos off-road, minivans, transportadores). A identificação de objetos na parte superior do veículo não poderá ser garantida.
- O desempenho do sistema de auxílio de estacionamento poderá ser reduzido pelo acoplamento acústico do veículo causado pelo congelamento. Objetos com uma secção transversal muito pequena podem não ser detectados.

Combustível

Combustível recomendado

Podem ser usados combustíveis com qualquer porcentagem de etanol ou gasolina. O combustível deve ser aprovado pela legislação de seu país.

O uso de combustível com classificação de octano muito baixa poderá reduzir a potência e o torque do motor e aumentar ligeiramente o consumo de combustível.

Cuidado

Utilizar combustível com um índice de octanas demasiadamente baixo pode provocar combustão descontrolada e danos no motor.

Aditivos para combustível

Veículos com o sistema SPE/4 - (etanol e gasolina)

Recomendamos a adição de um frasco de aditivo ACDelco Flexpower a cada quatro abastecimentos completos ou 200 L do tanque de combustível, nas seguintes condições:

- Em veículos que não forem dirigidos por mais de duas semanas ou só forem usados para curta distância e nem todo dia.
- Em veículos em que aditivos para combustível não sejam normalmente usados.

Cuidado

Nunca use aditivo para gasolina em etanol e vice-versa.

Reservatório de partida a frio

Para veículos com sistema SPE/4 - motores etanol e gasolina

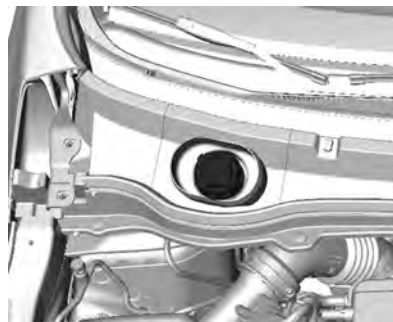

Abastecimento do tanque

Verifique semanalmente o nível do reservatório de combustível para partida a frio e assegure-se de mantê-lo sempre cheio.

Recomendamos sempre usar gasolina aditivada.

Para reabastecer, siga os procedimentos:

1. Desligue o motor.
2. Abra o capô.
3. Retire a tampa do reservatório de partida a frio, girando-a no sentido anti-horário.
4. Ao reabastecer o reservatório, verifique o nível a partir do bico de enchimento, pois a marca de referência não está visível.
5. Recoloque a tampa do reservatório de partida a frio, girando-a no sentido horário.
6. Feche o capô.

Nota: Preferivelmente abasteça o reservatório de partida a frio com gasolina aditivada. Não abasteça o reservatório de partida a frio com outro combustível que não gasolina. O motor do veículo pode sofrer danos graves se o reservatório de combustível para partida a frio estiver abastecido com outro combustível (diesel, etanol etc.).

9-34 Condução e operação

Abastecendo o tanque

Perigo

Antes de reabastecer, desligue o motor e todos os aquecedores externos com câmaras de combustão. Desligue todos os telefones celulares.

Ao reabastecer siga as instruções operacionais e de segurança do posto de gasolina.

Perigo

O combustível é inflamável e explosivo. Não fume ou provoque chamas e/ou faíscas abertas.

Se o veículo tiver cheiro de combustível, repare a causa dessa situação imediatamente em uma Concessionária ou Oficina Autorizada Chevrolet.

Cuidado

Se utilizar um combustível de grau inadequado ou colocar aditivos para combustível incorretos no tanque de combustível, o motor e o conversor catalítico poderão ser seriamente danificados.

Ao abastecer o tanque, certifique-se de utilizar o combustível correto (gasolina ou etanol) correspondente ao veículo. O veículo poderá ser seriamente danificado caso abasteça diesel em um veículo flex.

Cuidado

Em caso de combustível inadequado, não ligue a ignição.

A portinhola do bocal de abastecimento de combustível está localizada na parte traseira direita do veículo.

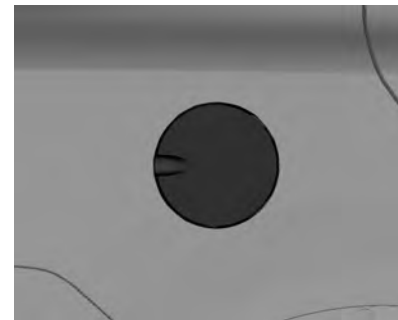

Solte a tampa de enchimento de combustível pressionando o botão  do sistema de travamento central ou o controle remoto do rádio e puxe a tampa para abri-la.

Condução e operação 9-35



Cuidado

Limpe imediatamente todo combustível que transbordar.

Nota: Para evitar danificar o recipiente, que recoleta os gases oriundos do tanque de combustível e, conseqüentemente, reduz a contaminação do ambiente, reabasteça o tanque de combustível lentamente e, após a terceira desconexão automática do bocal de abastecimento da bomba, interrompa o reabastecimento.

Tampa do tanque de combustível

Somente uma tampa genuína oferece funcionalidade total.

Sistema SPE/4 - motores a etanol e gasolina

Qualquer proporção de etanol e gasolina pode ser usada.

O sistema de injeção eletrônica de combustível, através de sinais recebidos de diversos sensores, ajusta o funcionamento do motor de acordo com o combustível a ser usado. Tenha certeza da origem do combustível. O uso de combustível com especificação inadequada pode causar danos irreversíveis ao motor.

Depois de reabastecer, dirija o veículo por aproximadamente 10 minutos, especialmente se o combustível predominante tiver sido alterado.

Ao dar a partida no motor com etanol pela manhã, segure a chave por cerca de 3 segundos. Se o motor não der a partida na primeira tentativa, aguarde cerca de 10 segundos e tente novamente. Depois de três tentativas, segure o pedal do acelerador totalmente pressionado até que o motor dê a partida. Retire o pé do pedal do acelerador imediatamente.



A etiqueta adesiva localizada na tampa de enchimento de combustível do veículo contém uma indicação do tipo de combustível.

9-36 Condução e operação

Nota: Verifique o nível no reservatório de partida a frio e mantenha-o sempre abastecido (de preferência com gasolina aditivada).

Evite danos

Nunca use um combustível que não atenda as recomendações de qualidade ou que contenha aditivos metálicos à base de manganês. Nunca adicione um aditivo ao tanque de combustível de seu veículo recomendado para combustíveis diferentes, pois o motor, os injetores de combustível, o catalisador e todos os sensores do sistema anticontaminação provavelmente sofrerão danos graves que não serão cobertos pela garantia do veículo.

Bicos injetores

Os bicos injetores dos veículos Chevrolet são do tipo autolimpantes e não requerem nenhuma limpeza periódica.

Filtro de combustível

Troque o filtro de combustível de acordo com os intervalos recomendados no Plano de Manutenção.

Nota: Como ele trabalha sob uma pressão mais alta que os sistemas convencionais, o sistema de injeção de combustível exige alguns cuidados de manutenção. Troque o filtro e as mangueiras de combustível somente por peças originais GM.

Cuidados com o veículo 10-1

Cuidados com o veículo

Informações gerais

Acessórios e alterações	10-2
Levantamento do veículo	10-6
Interruptor de desconexão da bateria	10-6
Armazenamento do veículo	10-7
Informações sobre emissões	10-8

Verificações no veículo

Como fazer reparos	10-9
Capô	10-10
Vista geral do compartimento do motor	10-12
Óleo do motor	10-13
Fluido da transmissão automática	10-16
Fluido de transmissão manual	10-16
Filtro de ar do motor	10-17
Líquido de arrefecimento do motor	10-17

Superaquecimento do motor	10-19
Ventoinha do motor	10-21
Fluido da direção hidráulica	10-22
Líquido do lavador	10-23
Freios	10-23
Fluido de freios	10-23
Bateria	10-25
Substituição da palheta do limpador	10-27

Substituição de lâmpadas

Substituição de lâmpadas	10-28
Faróis, sinalizadores de direção e luzes de estacionamento	10-29
Faróis de neblina	10-31
Lanternas traseiras	10-32
Luz de freio elevada (CHSL)	10-33
Lâmpada da placa de licença	10-34
Luzes internas	10-34
Iluminação do painel de instrumentos	10-35

Sistema elétrico

Fusíveis	10-35
Bloco de fusíveis do compartimento do motor	10-37
Bloco de fusíveis do painel de instrumentos	10-40

Ferramentas do veículo

Ferramentas	10-45
-------------	-------

Rodas e pneus

Rodas e pneus	10-45
Especificação dos pneus	10-45
Pressão dos pneus	10-46
Inspeção dos pneus	10-46
Profundidade da banda de rodagem	10-46
Rodízio de pneus	10-47
Qual o momento para substituir os pneus	10-48
Pneu e roda de tipos diferentes	10-49
Calota da roda	10-49
Troca de roda	10-49

Partida do motor com cabos auxiliares

Partida do motor com cabos auxiliares	10-53
---------------------------------------	-------

10-2 Cuidados com o veículo

Reboque

Reboque do veículo 10-54

Cuidados com a aparência

Limpeza externa 10-56

Limpeza interna 10-58

Informações gerais

Acessórios e alterações



Visando atender seus requisitos de conforto e personalização do veículo, a General Motors desenvolve e oferece opcionais de fábrica e acessórios aprovados para instalação através da Concessionária ou Oficina Autorizada Chevrolet.

Este manual foi impresso na data indicada na capa e contém informações baseadas em um

veículo totalmente equipado com os opcionais e acessórios disponíveis na data especificada na capa. Por isto, poderá haver diferenças entre o conteúdo do Manual e a configuração do seu veículo, que pode não ter alguns dos itens ali mencionados.

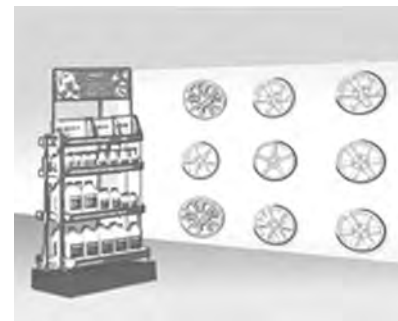

Recomendamos a Concessionária ou Oficina Autorizada Chevrolet para obter informações sobre as opções existentes e os acessórios disponíveis.

Cuidados com o veículo 10-3

A General Motors reserva-se o direito de implementar quaisquer alterações em seus produtos para atender a qualquer momento as solicitações e expectativas do cliente.

Recomendamos usar Peças e Acessórios Genuínos e componentes aprovados pela fábrica específicos para o seu tipo de veículo. Não podemos avaliar ou garantir a confiabilidade de outros produtos - ainda que tenham aprovação concedida por entidade reguladora ou similar.

No caso de qualquer discrepância entre os componentes identificados e o conteúdo deste manual, note que o catálogo de venda contendo informações, ilustrações e especificações atualizadas até a data da fabricação do veículo está disponível em todas as Concessionárias e deverá estar disponível para sua referência, com o objetivo de esclarecer quaisquer dúvidas.

A fatura de venda do veículo emitida na sua Concessionária detalha todos os itens, opcionais e acessórios instalados originalmente. A referida fatura, junto com o Guia de venda supracitado, deverão ser consultados sempre que se aplicar a garantia da General Motors aos seus produtos.

Não faça nenhuma modificação no sistema elétrico, p.ex. alterações nas unidades de controle eletrônico (chip tuning).

Nota: Devido à tecnologia aplicada no sistema eletrônico, não instale qualquer tipo de equipamento elétrico que não seja genuíno nos chicotes elétricos do veículo, como do alarme, dos vidros elétricos, das travas elétricas, da ignição e/ou do combustível, do sistema de áudio (por exemplo, rádio e módulo de

potência), sistema de ar condicionado, iluminação auxiliar, dentre outros. Assim, o veículo pode sofrer danos, como avaria elétrica, falha de comunicação entre os componentes eletrônicos, sua imobilização ou até mesmo incêndio devido à sobrecarga do sistema. ESTAS SITUAÇÕES NÃO SÃO COBERTAS PELA GARANTIA.

A Rede de Concessionárias ou Oficinas Autorizadas Chevrolet é qualificada e tem o conhecimento apropriado para instalar acessórios genuínos que são compatíveis com o sistema eletrônico disponível no veículo.

Nota: Este equipamento pode não estar disponível em seu país.

10-4 Cuidados com o veículo

Código QR



Este código permite o acesso direto a toda a gama de acessórios no site da Chevrolet por meio de seu:

- iPhone
- Smartphone
- Tablet

Nota: Consulte o guia do usuário do fabricante do telefone celular ou entre em contato com o fornecedor do telefone para saber se esse recurso é suportado.

Sistema de bagageiro do teto

⚠ Atenção

Caso algo seja carregado na parte superior do veículo que é mais longo ou largo que o bagageiro - como painéis, compensados ou um colchão - o vento poderá arrastá-lo enquanto o veículo é conduzido. O item que está sendo transportado poderá ser rasgado violentamente e isto poderá causar uma colisão e danos ao veículo. Nunca carregue algo mais longo ou largo que o bagageiro na parte superior do veículo a menos que use um acessório de transporte certificado GM.

A carga máxima para o sistema de bagageiro do teto original da General Motors é de 45 kg distribuída.

Nota: Caso haja carga no bagageiro com peso superior a 45 kg ou que seja mais longa ou larga que as laterais do veículo, ela poderá danificar o mesmo. Instale a carga de modo que esteja distribuída uniformemente entre as barras transversais certificando-se de que esteja bem presa.

Não exceda o limite de altura permitido.

Certifique-se de que as barras transversais e a carga estão bem presas para evitar danos ou perda da carga enquanto dirige. A carga no bagageiro do teto aumentará a altura do centro de gravidade do veículo. Evite velocidades altas, partidas súbitas, curvas acentuadas, frenagens súbitas ou manobras abruptas; caso contrário poderá acarretar a perda de controle. Caso dirija uma distância longa em vias mal feitas ou a altas velocidades, pare ocasionalmente o veículo para se certificar de que a carga permanece em seu lugar.

Cuidados com o veículo 10-5

Não exceda a capacidade máxima do veículo ao carregá-lo.

Verifique que toda a carga esteja bem presa para evitar danos ou perda ao dirigir.

Sempre que usar o sistema de bagageiro do teto, verifique se a antena não está obstruindo a área que está sendo usada pelo bagageiro do teto ou pela carga. Se o sistema de bagageiro do teto ou a carga estiverem obstruindo antena, remova a antena para evitar qualquer dano ao veículo ou à antena.

Consulte *Suporte de antena fixo* na página 7-13.

Concessionária ou Oficina Autorizada Chevrolet



É importante saber que se o seu veículo apresentar qualquer anomalia, você poderá levá-lo na Concessionária ou Oficina Autorizada Chevrolet para repará-lo, dentro ou fora o período de garantia, para ser atendido por profissionais altamente qualificados. Se for necessária qualquer explicação adicional, procure o Gerente de Serviços.

Cuidado

Este veículo foi projetado tendo em mente, dentre outros aspectos, a segurança total de seus passageiros. Dessa forma, sua montagem na fábrica usa parafusos com adesivo trava-rosca. Se os parafusos forem removidos por alguma razão, deverão ser substituídos por novos parafusos genuínos com o código correto. Além disso, também será essencial uma limpeza efetiva da peça que for fixada com o parafuso com adesivo trava-rosca, para assegurar um aperto perfeito e uma reação físico-química eficaz dos compostos químicos de travamento ao usar um parafuso novo. Assim, recomendamos enfaticamente que os sistemas de segurança do veículo (freios, bancos, suspensão, cintos de

(Continuação)

10-6 Cuidados com o veículo

Cuidado (Continuação)

segurança, etc.), bem como serviços que afetem indiretamente tais sistemas, sejam sempre executados pela Concessionária ou Oficina Autorizada Chevrolet. Para obter mais detalhes, consulte uma Concessionária ou Oficina Autorizada Chevrolet.

Levantamento do veículo

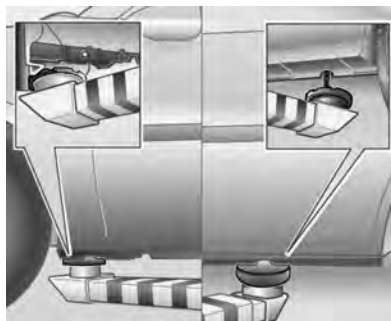

O local dos pontos de apoio de um elevador ou macaco tem de ser aplicado somente nos locais indicados nas figuras, nas porções dianteira e traseira, nas áreas entre o local para instalação do macaco e as caixas das rodas.

Nota: Se os apoios dos elevadores ou os macacos forem metálicos, use uma proteção de borracha para evitar danos ao veículo.

Interruptor de desconexão da bateria

Desconectar



1. Abra o capô.
2. Certifique-se de desligar todos os sistemas elétricos, como o sistema de áudio, faróis, lanternas traseiras, sistema de alarme antifurto e acessórios. Certifique-se de desligar a ignição.

Cuidados com o veículo 10-7

3. Feche todas as portas do veículo e não ative o alarme antifurto.
4. Remova o protetor da bateria (se equipado).
5. Retire a porca da extremidade do terminal negativo.
6. Retire o terminal do borne da bateria.

Conectar

1. Certifique-se de que a ignição está desligada. Abra o capô e instale a ponta do terminal no terminal da bateria.
2. Aperte a porca da extremidade do terminal negativo.
3. Instale o protetor da bateria (se equipado).
4. Feche o capô.

Nota: Antes de trabalhar no veículo, consulte o item "*Prevenção de danos aos componentes eletrônicos*" em *Bateria na página 10-25*.

Armazenamento do veículo

Inatividade por período prolongado

Se o veículo precisar ficar guardado durante vários meses:

- Lave e encere o veículo.
- Limpe e proteja as vedações de borracha.
- Troque o óleo do motor.
- Esgote o reservatório do líquido do lavador.
- Verifique o anticongelante e a proteção anticorrosiva do líquido de arrefecimento.
- Calibre a pressão dos pneus para o valor especificado para carga total.
- Estacione o veículo em local seco e bem ventilado. Engate a primeira ou a marcha à ré para evitar que o veículo se desloque.

- Não acione o freio de estacionamento.
- Desconecte a bateria, consulte *Interruptor de desconexão da bateria na página 10-6*
- Feche o capô.

Retorno à condição de atividade

Quando o veículo for recolocado em operação:

- Conecte a bateria, consulte *Interruptor de desconexão da bateria na página 10-6*
- Verifique a pressão dos pneus.
- Encha o reservatório do líquido do lavador.
- Confira o nível de óleo do motor.
- Confira o nível do líquido de arrefecimento.

10-8 Cuidados com o veículo

Informações sobre emissões



- O nível máximo de emissão de CO (monóxido de carbono) permitido para a sincronia de marcha lenta e ignição especificada (avanço inicial) é de 0,5%. Isto se aplica ao combustível padrão especificado para testes de emissão.

- A descarga de emissões pelo cárter de óleo para a atmosfera deve ser zero em qualquer condição do veículo.
- Veículos equipados com o sistema SPE/4 têm um sistema antipoluição de gás evaporativo do tanque de combustível (cânister).
- Este veículo atende os limites de emissão, como o Programa para Controle da Poluição do Ar por Veículos Motorizados (PROCONVE), de acordo com a Resolução 18/86 do CONAMA e atualizações vigentes na data de fabricação.
- A rotação da marcha lenta não é regulável. O módulo de controle eletrônico (ECM) calcula eletronicamente a porcentagem de CO e os ajustes da marcha lenta.

- Nos veículos com sistema SPE/4 - etanol e gasolina - qualquer mistura de etanol e gasolina, em qualquer proporção, pode ser usada. O sistema de injeção eletrônica de combustível, através de sinais recebidos de diversos sensores, ajusta o funcionamento do motor de acordo com o combustível a ser usado. Certifique-se da origem do combustível, pois se estiver adulterado poderá causar danos irreversíveis ao motor.
- Convém usar, de preferência, o combustível aditivado dos postos.

Nota: O uso de combustível que não seja o especificado poderá comprometer o desempenho do veículo, causar danos ao sistema de injeção ou até danificar o motor. Esse tipo de dano não é coberto pela garantia do veículo.

Cuidados com o veículo 10-9

Verificações no veículo

Como fazer reparos

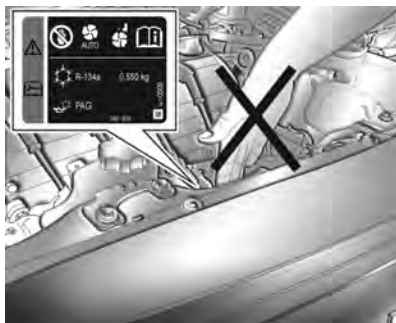

Veículos com sistema de ar condicionado.

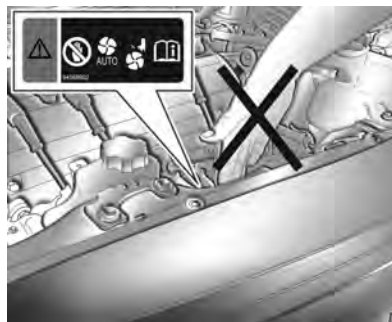

Veículos sem sistema de ar condicionado.

Atenção

Execute verificações no compartimento do motor apenas quando a ignição estiver desligada.

A ventoinha de arrefecimento pode começar a funcionar mesmo com a ignição desligada.

Perigo

O sistema de ignição usa uma tensão extremamente alta. Não toque nele.

10-10 Cuidados com o veículo

Capô

Abertura



Puxe a alavanca de liberação e devolva-a à posição original.

O capô ficará parcialmente aberto e preso somente pela trava.



Puxe a trava de segurança para o lado do passageiro e abra o capô.

⚠ Atenção

Quando o motor estiver quente, certifique-se de tocar apenas no isolamento de espuma do suporte do capô para evitar queimaduras.

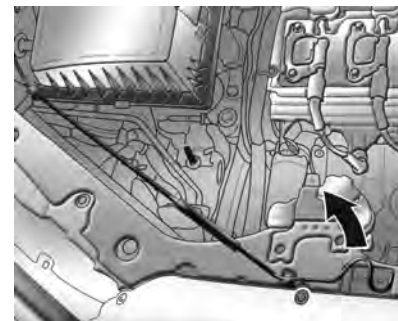

Para manter o capô aberto, encaixe a haste de sustentação na furação da tampa.

Cuidados com o veículo 10-11

Fechamento

Antes de fechar o capô, pressione a haste de sustentação para dentro do prendedor.

Para fechar o capô, abaixe gradualmente e, finalmente, deixe-o cair devido ao peso. Certifique-se sempre se o capô está bem fechado, tentando abri-lo. Caso não esteja bem fechado, repita a operação de fechamento.

Atenção

Sempre observe as seguintes precauções:

- Puxe a borda frontal do capô para certificar-se que esteja bem travado antes de dirigir o veículo.

(Continuação)

Atenção (Continuação)

- Não puxe a alavanca de destravamento do capô enquanto o veículo estiver em movimento.
- Não dirija o veículo com o capô aberto. Um capô aberto atrapalhará a visão do motorista.
- Operar o veículo com o capô aberto poderá levar a uma colisão, resultando em danos ao veículo ou outra propriedade, ferimentos ou até mesmo a morte.

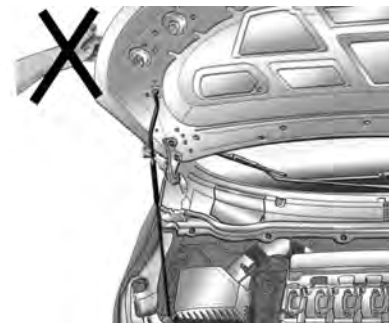

Cuidado

Não empurre o capô para baixo se ele estiver sendo mantido aberto pela haste.

10-12 Cuidados com o veículo

Vista geral do compartimento do motor

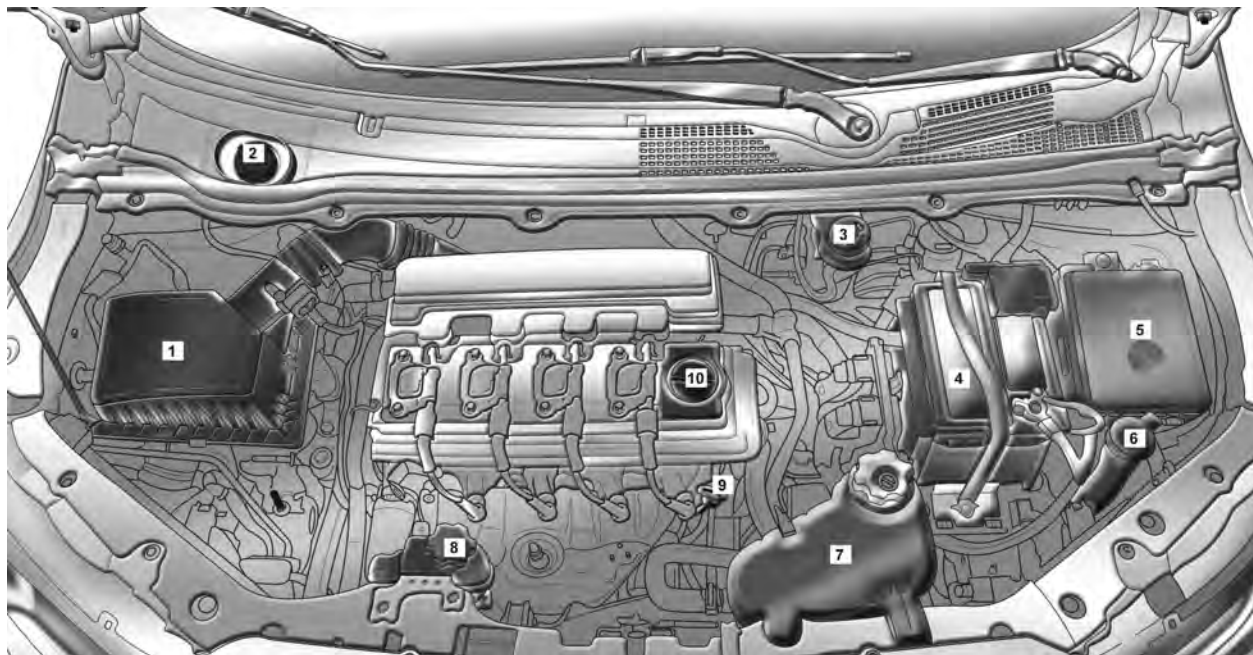

Cuidados com o veículo 10-13

1. *Filtro de ar do motor/elemento na página 10-17*
2. *Reservatório de partida a frio na página 9-33*
3. *Reservatório do fluido de freios. Consulte Fluido de freios na página 10-23.*
4. *Bateria na página 10-25*
5. *Bloco de fusíveis do compartimento do motor na página 10-37*
6. *Reservatório do fluido do lavador. Consulte Fluido do lavador na página 10-23.*
7. *Reservatório do líquido de arrefecimento do motor. Consulte Líquido de arrefecimento do motor na página 10-17.*
8. *Reservatório do fluido da direção hidráulica. Consulte Fluido da direção hidráulica na página 10-22.*

9. *Vareta do nível de óleo do motor. Consulte Óleo para motor na página 10-13.*
10. *Tampa de abastecimento do óleo do motor. Consulte Óleo para motor na página 10-13.*

Óleo do motor

Troca do óleo do motor

Com o motor quente, troque o óleo a cada 5.000 km ou 6 meses, o que ocorrer primeiro, se o veículo for dirigido em "Condições de uso severo".

Se o veículo não for dirigido em condições severas, troque o óleo a cada 10.000 km ou 12 meses, o que ocorrer primeiro. Troque-o sempre com o motor aquecido.

Nota:

- Se o veículo pertence ao programa exclusivo de frotas e/ou a empresas de aluguel de

veículos, consulte o livreto "Guia de Revisões Específico para Frotas". Para obter mais informações entre em contato com uma Concessionária Chevrolet.

- Troque o óleo de acordo com os intervalos de tempo ou a quilometragem percorrida, pois os óleos perdem suas propriedades de lubrificação não apenas devido ao funcionamento do motor, mas também ao envelhecimento. Preferivelmente, troque o óleo na Concessionária ou Oficina Autorizada Chevrolet, assegurando assim o uso do óleo especificado para manter a integridade dos componentes do motor. Os danos causados por óleo não especificado não são cobertos pela garantia.

10-14 Cuidados com o veículo

ACDelco

PEÇAS GENUÍNAS **GM**

Especificação e viscosidade do óleo, consulte *Fluidos e lubrificantes recomendados na página 11-9*.

Confira o nível do óleo semanalmente ou antes de fazer uma viagem. Considera-se consumo normal de combustível até 0,75 l de óleo para cada 1.000 km rodados.

Deve-se conferir o nível do óleo com o veículo nivelado e o motor (que deve estar na temperatura normal de operação) desligado.

Esperre pelo menos 2 minutos antes de conferir o nível, para que o acúmulo normal do óleo no motor escorra para o cárter. Se o óleo estiver frio, poderá demorar um pouco mais para voltar ao cárter.

Verificação do nível de óleo do motor



Para verificar o nível do óleo, remova a vareta de nível.

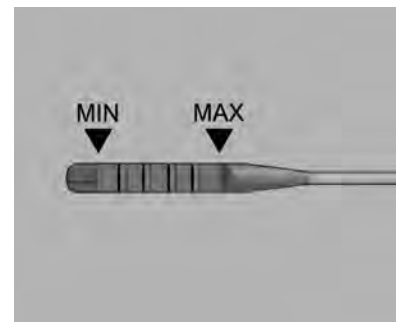

Limpe-a bem, introduza até o fim e torne a retirar. O nível do óleo tem de estar entre as posições inferior (MIN) e superior (MAX) da vareta.

Adicione óleo somente se o nível atingir a posição inferior (MIN) na vareta de nível ou se estiver abaixo desta, máximo de 1 litro, então verifique novamente o nível.

Cuidados com o veículo 10-15

⚠ Cuidado

Nunca misture tipos diferentes de qualidades de óleo. Use somente a qualidade e viscosidade do óleo especificadas neste manual. O uso de outro óleo diferente do especificado poderá causar danos ao motor e cancelar a garantia. Verifique com uma Concessionária ou Oficina Autorizada Chevrolet se o óleo é aprovado pela especificação Dexos 1.

O nível do óleo não deve ficar acima da posição superior (MAX) da vareta. Se isto ocorrer, haverá, por exemplo, aumento no consumo do óleo, encharcamento das velas e formação excessiva de carvão.

⚠ Cuidado

Óleo do motor em excesso deverá ser drenado ou retirado por sucção.

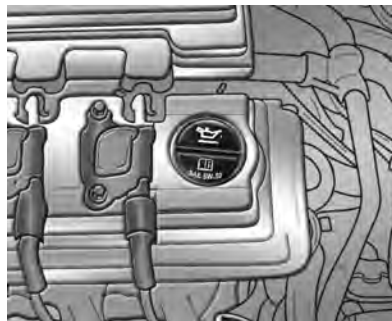

Capacidades e especificações na página 12-13

Coloque a tampa e aperte-a.

A estabilização do consumo do óleo ocorrerá depois que o veículo rodar alguns milhares de quilômetros. Só então será possível determinar seu consumo real.

⚠ Atenção

O óleo do motor é um agente nocivo e, se ingerido, poderá causar doenças ou a morte.

Mantenha-o longe do alcance de crianças.

Evite o contato repetitivo ou prolongado com a pele.

Lave as áreas expostas com água e sabão ou um limpador de mãos.

Tome muito cuidado ao drenar o óleo do motor, pois ele poderá estar quente suficiente para queimá-lo.

10-16 Cuidados com o veículo

Trocando o filtro de óleo

O filtro de óleo deve ser trocado a cada duas trocas de óleo do motor, sendo obrigatório na primeira vez em que o fizer.

De preferência, faça o reabastecimento de óleo em uma Concessionária ou Oficina Autorizada Chevrolet.

Fluido da transmissão automática

Não é necessário verificar o nível do fluido da transmissão.

Um vazamento do fluido da transmissão é o único motivo para perda do fluido. Se ocorrer um vazamento, leve o veículo ao departamento de serviços da Concessionária e repare-o o mais rápido possível.

O veículo não está equipado com uma vareta de nível do fluido da transmissão.

Há um procedimento especial para verificar e trocar o fluido da transmissão em caso de vazamento. Como esse procedimento é difícil, isso deverá ser feito no departamento de serviços da Concessionária. Entre em contato com a Concessionária para obter informações adicionais.

Nota: A Chevrolet usa e recomenda lubrificantes, fluidos e produtos químicos ACDelco e recomenda Peças Originais GM.

Especificação do óleo, consulte *Fluidos e lubrificantes recomendados na página 11-9.*

Fluido de transmissão manual

Não é necessário verificar o nível do fluido de transmissão manual.

Um vazamento do fluido da transmissão é o único motivo para perda do fluido. Se ocorrer um vazamento, leve o veículo ao departamento de serviços da Concessionária e repare-o o mais rápido possível.

Nota: A Chevrolet usa e recomenda lubrificantes, fluidos e produtos químicos ACDelco e recomenda Peças Originais GM.

Especificação do óleo, consulte *Fluidos e lubrificantes recomendados na página 11-9.*

Cuidados com o veículo 10-17

Filtro de ar do motor

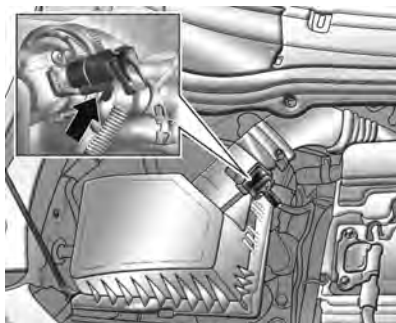

Limpeza do elemento:

Inspecione o filtro de ar nos intervalos indicados no cronograma de manutenção. Para limpar o filtro de ar, remova o filtro do veículo e sacuda-o levemente para soltar a poeira e sujeira. Caso o filtro continue empastado de sujeira, será necessário um novo.

Para inspecionar ou substituir o filtro de ar do motor, faça o seguinte:

1. Abra o capô.
2. Pressione cuidadosamente a trava do conector e puxe o conector.
3. Solte o grampo de metal da mangueira.
4. Remova a mangueira.
5. Afrouxe os prendedores.
6. Remova a tampa da caixa de ar cuidadosamente.
7. Remova o elemento do purificador de ar e limpe-o com pancadas suaves.
8. Limpe também a parte interna do purificador.
9. Deslize a tampa para dentro do conjunto e prenda-a com os dois parafusos.
10. Instale a mangueira e parafuse a braçadeira de metal.

11. Instale o conector.
12. Feche o capô.

Líquido de arrefecimento do motor

Troca do líquido de arrefecimento

O sistema de arrefecimento do motor é abastecido com um aditivo para radiador de longa duração (etilenoglicol), cujas propriedades conferem proteção adequada contra congelamento, ebulição e corrosão.

O líquido de arrefecimento deve ser trocado a cada 5 anos ou 150.000 km.

Atenção

Deixe o motor esfriar antes de abrir a tampa do reservatório de expansão. Abra-a com cuidado e deixe a pressão sair devagar.

10-18 Cuidados com o veículo

Nível do líquido de arrefecimento

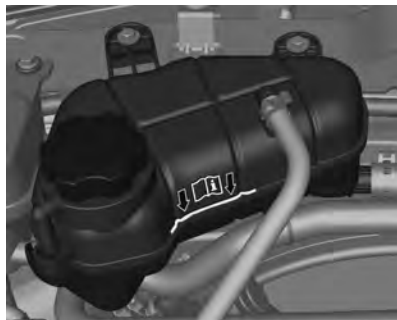

Raramente ocorre perda em um sistema de arrefecimento de circuito fechado. Portanto, raramente é necessário completar o nível, mas ele deverá ser verificado semanalmente, com o veículo em uma superfície plana e com o motor frio.

Se o sistema de resfriamento estiver frio, o nível do líquido de arrefecimento deve estar na marca

de enchimento. Complete até a linha de enchimento se o nível estiver baixo.

Caso seja necessário completar o nível, com o motor frio, retire a tampa, adicione ao reservatório de expansão uma mistura de água potável e aditivo para radiador (longa duração - cor laranja) ACDelco (proporção de 35% a 50% de aditivo).

Instale a tampa e aperte-a firmemente.

Cuidado

O tanque de compensação e sua tampa têm limitadores de fixação. Para fechar a tampa, aperte-a lentamente e, quando houver resistência, pare de girá-la. Se a tampa exceder o limitador, a tampa e o tanque de compensação serão danificados, causando problemas de

(Continuação)

Cuidado (Continuação)

funcionamento no sistema de arrefecimento que, por sua vez, podem causar danos ao motor. Esses danos não são cobertos pela garantia.

Nota: O aditivo para radiador (vida longa, de cor alaranjada) não deve ser misturado a aditivos padrão (cor verde) ou a outros produtos, como óleo solúvel C. As misturas reagem, formando uma borra que pode levar à obstrução do sistema e, conseqüentemente, ao superaquecimento do motor. Em caso de troca do tipo de aditivo, o sistema deverá ser lavado cuidadosamente.

Nota: Caso necessite reabastecer constantemente, visite uma Concessionária ou Oficina Autorizada Chevrolet para verificar a tampa do sistema (ou vazamentos

Cuidados com o veículo 10-19

ocasionais) e para trocar o líquido de arrefecimento para obter a concentração apropriada.

Atenção

Os vapores e os líquidos muito quentes que saem do sistema de arrefecimento podem explodir e causar queimaduras sérias. Eles estão sob pressão, e se a tampa do reservatório de expansão for aberta mesmo que parcialmente, os vapores poderão ser expulsos em alta velocidade. Nunca remova a tampa do reservatório de expansão quando o motor e o sistema de arrefecimento estiverem quentes. Se for necessário remover a tampa do reservatório de expansão, aguarde até que o motor esfrie.

Superaquecimento do motor

A luz indicadora de temperatura do líquido de arrefecimento do veículo está localizada no painel de instrumentos. Ela indica o aumento da temperatura do motor.

Nota: Se o motor funcionar sem líquido de arrefecimento, seu veículo poderá sofrer danos sérios. Neste caso, os reparos não serão cobertos pela garantia.

Superaquecimento do motor sem vapor

Se você notar o aviso de superaquecimento e não houver sinais de vapor, o problema poderá não ser tão sério. O motor poderá superaquecer quando:

- O veículo é conduzido em uma subida acentuada em altas temperaturas ambiente.
- O veículo é parado depois de dirigir em alta velocidade.

- O veículo foi conduzido em marcha lenta durante um percurso longo.

Se não houver mudanças ou sinais de vapor, observe o seguinte procedimento durante aproximadamente um minuto:

1. Desligue o ar condicionado (se equipado)
2. Tente manter o motor sob carga (use uma marcha na qual o motor fique em baixa rotação).

Se o aviso de superaquecimento desaparecer, continue dirigindo. Por questões de segurança, dirija lentamente por aproximadamente 10 minutos.

Se a temperatura do líquido de arrefecimento não cair, estacione o veículo e desligue o motor imediatamente.

Caso não haja vapor visível, ligue o motor em marcha lenta por aproximadamente 2 ou 3 minutos

10-20 Cuidados com o veículo

com o veículo parado e observe se o aviso de superaquecimento apaga.

Se o aviso de superaquecimento continuar aceso, desligue o motor, peça aos passageiros que saiam do veículo e aguarde até que ele esfrie. Fica a seu critério abrir ou não o compartimento do motor, mas procure assistência técnica imediatamente. Se abrir o compartimento do motor, verifique o reservatório de expansão do líquido de arrefecimento.

Cuidado

Se o líquido de arrefecimento na parte interna do reservatório de expansão estiver fervendo, não faça nada e aguarde até que esfrie.

O nível do líquido arrefecedor deverá estar conforme especificado. Se estiver baixo, significa que pode haver vazamento nas mangueiras

do radiador, do aquecedor, no próprio radiador ou na bomba d'água.

Cuidado

- As mangueiras do aquecedor e as mangueiras do radiador, bem como outras partes do motor, podem esquentar muito. Não as toque, pois poderá se queimar.
- Caso exista algum vazamento, não ligue o motor, pois o líquido de arrefecimento poderá ser perdido, causando queimaduras. Antes de dirigir o veículo, repare os vazamentos.

Superaquecimento com vapor

Cuidado

- Os vapores gerados pelo superaquecimento do motor podem causar queimaduras graves, mesmo que você só abra um pouco o compartimento do motor. Fique distante do motor ao observar a emissão de vapor. Desligue o motor, peça aos passageiros para saírem do veículo e espere que o motor esfrie. Antes de abrir o compartimento do motor, aguarde até que não haja mais sinais de vapor do líquido de arrefecimento.
- Se o veículo continuar em movimento com o motor superaquecido, os líquidos poderão escapar devido à alta pressão. Você e outras pessoas poderão se queimar

(Continuação)

Cuidados com o veículo 10-21

Cuidado (Continuação)

gravemente. Desligue o motor superaquecido, saia do veículo e espere que o mesmo esfrie.

Ventoinha do motor

Se não houver sinal de vazamento, verifique o funcionamento da ventoinha do motor. Seu veículo está equipado com uma ventoinha elétrica. Se houver superaquecimento do motor, ela terá de ser acionada. Se isto não acontecer, será preciso efetuar o conserto. Desligue o motor. Se não for identificado nenhum problema mas o nível do líquido de arrefecimento não estiver no máximo, adicione ao reservatório de expansão uma mistura de água potável e aditivo para radiador (longa duração - cor laranja) ACDelco (proporção de 35% a 50% de aditivo). Ligue o motor

quando o nível do líquido de arrefecimento estiver no máximo. Se o sinal de advertência de superaquecimento estiver ligado, consulte uma Concessionária ou Oficina Autorizada Chevrolet.

⚠ Cuidado

Os ventiladores e outras partes móveis do motor podem causar ferimentos sérios. Mantenha mãos e roupas afastadas de partes móveis quando o motor estiver funcionando.

⚠ Cuidado

- Os vapores e os líquidos muito quentes que saem do sistema de arrefecimento em ebulição podem explodir e causar queimaduras graves. Eles estão sob pressão, e se a tampa do reservatório de

(Continuação)

Cuidado (Continuação)

expansão for aberta mesmo que parcialmente, os vapores poderão ser expulsos em alta velocidade. Nunca remova a tampa do reservatório de expansão quando o motor e o sistema de arrefecimento estiverem quentes. Se for necessário remover a tampa do reservatório de expansão, aguarde até que o motor esfrie.

- O aditivo longa vida para o sistema de arrefecimento é venenoso e deve ser manuseado com cuidado.

Nota: Para evitar danos ao veículo e facilitar a partida quando o motor estiver quente (devido à evaporação do combustível), o sistema do respiro do motor poderá ser atuado mesmo após o desligamento do veículo por um determinado

10-22 Cuidados com o veículo

período, dependendo da temperatura ambiente e da temperatura do motor.

Fluido da direção hidráulica



O nível do fluido da direção hidráulica precisa estar entre as marcas **MIN** e **MAX**.

Se o nível do fluido estiver abaixo da marca de mínimo, procure a assistência de uma Concessionária ou Oficina Autorizada Chevrolet.

Use apenas fluido da direção hidráulica aprovado para o veículo.

Consulte *Fluidos e lubrificantes recomendados na página 11-9*.

⚠ Cuidado

- Quantidades extremamente pequenas de contaminação podem causar danos ao sistema de direção e fazer com que ele não funcione corretamente. Não deixe que contaminantes entrem em contato com o lado do fluido da tampa/vareta de nível nem que penetrem no reservatório.
- Não opere o veículo se o nível de fluido estiver fora da marca de especificação do reservatório, caso contrário o sistema de direção poderá ser danificado.

⚠ Atenção

Se o nível de fluido estiver acima da marca de máximo, poderá ocorrer um vazamento de fluido pela tampa do reservatório e se o fluido entrar em contato com uma superfície superaquecida no compartimento do motor, poderá ser iniciado um incêndio causando ferimentos e danos ao veículo.

Cuidados com o veículo 10-23

Líquido do lavador



Encha com água limpa misturada com uma quantidade adequada de aditivo para limpeza de para-brisa.

Para encher o reservatório de fluido do lavador do para-brisa:

- Utilize apenas fluido do lavador pronto para uso disponível comercialmente para este propósito.

- Não utilize água de torneira. Os minerais presentes na água de torneira podem entupir a tubulação do lavador do para-brisa.
- Se for provável que a temperatura do ar caia abaixo do ponto de congelamento, utilize fluido do lavador do para-brisa com propriedades anticongelantes suficientes.

Freios

Cuidados com as novas pastilhas de freio

Quando pastilhas de freio novas são instaladas, não freie com força desnecessária durante os primeiros 300 km.

O desgaste das pastilhas de freio não deve exceder um certo limite. Portanto, a manutenção regular, conforme detalhado no **Plano de Manutenção Preventiva**, é da maior importância para a sua segurança.

Fluido de freios



Atenção

O fluido de freio é venenoso e corrosivo. Evite contato com os olhos, a pele, tecidos e superfícies pintadas.



O nível do fluido de freios precisa estar entre as marcas **MIN** e **MAX**.

10-24 Cuidados com o veículo

O reabastecimento do fluido de freio não é recomendado pois há uma relação entre o nível do fluido, o sistema de embreagem e o desgaste da pastilha de freio. Consulte uma Concessionária ou Oficina Autorizada Chevrolet para verificar o nível caso esteja abaixo da marca de mínimo especificada no reservatório, o vazamento deve ser corrigido e o fluido substituído.

Se a luz indicadora do freio (ⓘ) acender ou permanecer acesa por longos períodos, vá até uma Concessionária ou Oficina Autorizada Chevrolet.

Especificação do fluido de freio, consulte *Fluidos e lubrificantes recomendados na página 11-9*.

ⓘ Cuidado

- Certifique-se de limpar completamente em torno da tampa do reservatório do fluido de freios antes de remover a tampa.
- A contaminação do sistema do fluido de freios pode afetar o desempenho do mesmo.
- Fluido de freios em demasia no motor pode fazer com que o fluido queime.
- Não encha demais o reservatório.
- Incêndio no motor pode ocasionar ferimentos e danificar seu veículo e outra propriedade.
- Não descarte o fluido de freio usado com o lixo doméstico.
- Use uma instalação autorizada de gestão de refugos local.

(Continuação)

Cuidado (Continuação)

- Fluido de freios usado e seus recipientes podem ser perigosos. Eles podem prejudicar a sua saúde e o meio ambiente.
- O fluido de freios é acre e pode irritar a pele e os olhos.
- Não deixe que o fluido de freio entre em contato com sua pele ou olhos. Se isso acontecer, lave imediatamente a área afetada com sabão e água ou um produto de limpeza para as mãos.

Cuidados com o veículo 10-25

Bateria



A bateria ACDelco que equipa o seu veículo dispensa manutenção periódica. Se o veículo não for usado durante 30 dias ou mais, desconecte o cabo do pólo negativo da bateria para não descarregá-la.

Cuidado

- Acender fósforos perto da bateria poderá causar uma explosão de gás. Se você

(Continuação)

Cuidado (Continuação)

necessitar de mais iluminação no compartimento do motor, use uma lanterna.

- A bateria, mesmo quando selada, contém ácido que pode causar queimaduras. Se o ácido cair em sua pele ou olhos, lave as partes afetadas com água corrente e procure cuidados médicos imediatamente.
- Para minimizar o risco de contato de gotas da solução com os olhos, use óculos de proteção ao manusear baterias.
- A General Motors não se responsabiliza por acidentes causados por negligência ou pelo manuseio incorreto de baterias.

Reciclagem obrigatória da bateria



Sempre que trocar a bateria, deixe a antiga no revendedor (resolução CONAMA 401/08, de 04/11/08):

- Todo consumidor/usuário final deve devolver a bateria usada do veículo. Ela não deve ser jogada fora no lixo comum.

10-26 Cuidados com o veículo

- A Concessionária ou Oficina Autorizada Chevrolet onde você comprou a bateria do veículo deve aceitar a devolução da bateria usada e depois enviá-la ao fabricante para fins de reciclagem.

Cuidado

Riscos ao entrar em contato com a solução ácida e o chumbo:

- Composição básica: chumbo, ácido sulfúrico diluído e plástico.
- Caso a solução ácida e o chumbo contidos na bateria sejam descartados no ambiente de uma maneira incorreta, poderão contaminar o solo, o subsolo e a água, bem como causar riscos à saúde de seres humanos.

(Continuação)

Cuidado (Continuação)

- Se houver contato acidental com os olhos ou a pele com esses produtos, as partes afetadas deverão ser lavadas imediatamente com água e será necessário procurar cuidados médicos.
- Sempre que a bateria for carregada, mantenha-a na posição horizontal para evitar vazamento pelo respiro.

Prevenção de danos aos componentes eletrônicos



Para evitar a pane de componentes eletrônicos, nunca desconecte a bateria com o motor ligado.

Sempre que for desconectá-la, solte primeiro o cabo negativo e depois o positivo. Não inverta a posição dos cabos.

Ao reconectar, ligue primeiro o cabo positivo e depois o negativo.

Substituição da palheta do limpador

O funcionamento correto das palhetas do limpador do para-brisa e um campo limpo são condições essenciais para a direção segura. Verifique as palhetas do limpador com frequência. Limpe as palhetas do limpador com sabão neutro diluído em água. Evite usar os limpadores do para-brisa a seco ou sem acionar os lavadores. Por motivos de segurança, recomendamos que as palhetas dos limpadores sejam substituídas pelo menos uma vez ao ano ou sempre que sua eficiência esteja reduzida prejudicando a visibilidade sob chuva.

Inspeção: inspecione regularmente o estado da palheta. Limpe-as com sabão neutro diluído em água.

Substituição: substitua as palhetas no mínimo uma vez ao ano ou quando sua eficiência esteja reduzida prejudicando a visibilidade sob chuva.

Substituição da palheta do limpador do para-brisa

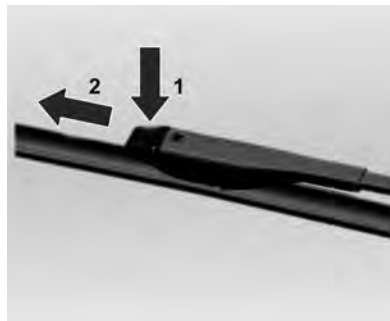

Levante a alavanca do limpador. Pressione a aba de travamento (seta 1) e puxe a palheta para removê-la (seta 2).

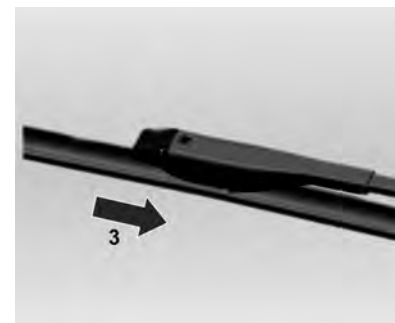

Para instalar a palheta nova, pressione-a (seta 3) até que a aba de travamento esteja travada no furo do braço.

10-28 Cuidados com o veículo

Substituição de lâmpadas

A substituição das lâmpadas deverá ser, preferencialmente realizada em uma Concessionária ou Oficina Autorizada Chevrolet. Quando for trocar uma lâmpada, desligue o respectivo interruptor. Evite tocar o vidro da lâmpada com as mãos. Para limpar uma lâmpada manchada, use álcool e um pano limpo sem fiapos. A lâmpada trocada deve ter as mesmas características e capacidades da defeituosa.

Aplicação	Potência (W)
Luz de cortesia	10
Farol alto	60
Farol baixo	55

Aplicação	Potência (W)
Luz dos sinalizadores de direção dianteiros	21
Luz dos sinalizadores de direção traseiros	21
Terceira luz de freio (brake light)	LED
Luzes de presença (dianteiras)	5
Freio - lanterna traseira	21
Faróis de neblina (se equipado)	27
Luz de ré	21
Placa	5
Compartimento de carga (se equipado)	8

Nota: Após dirigir em chuva intensa ou depois de uma lavagem, algumas lentes de luzes exteriores podem parecer congeladas.

Essa condição é causada pela diferença de temperatura entre a parte interna e externa da luz.

Isso é similar à condensação dos vidros dentro do veículo durante a chuva e não indica um problema com o veículo.

Se vazar água para dentro do circuito da lâmpada, leve o veículo para inspeção na Concessionária ou Oficina Autorizada Chevrolet.

Faróis, sinalizadores de direção e luzes de estacionamento

Farol baixo e farol alto

1. Solte o conector da tomada da lâmpada.



2. Remova a tampa de proteção.



3. Pressione o grampo de mola e desengate-o.



4. Remova a lâmpada do alojamento do refletor.
5. Quando instalar uma nova lâmpada, engate os apoios nos recessos do refletor.
6. Engate o clipe de mola.
7. Posicione a tampa de proteção do farol dianteiro e feche-a.
8. Ligue o conector na lâmpada.

10-30 Cuidados com o veículo

Nota:

- Ao substituir as lâmpadas do lado esquerdo, primeiro remova o tubo do bocal de abastecimento do lavador do para-brisa girando-o no sentido anti-horário e então siga os passos acima.

Após substituir as lâmpadas, instale o tubo do bocal de abastecimento do lavador do para-brisa girando-o no sentido horário até o encaixe correto.

- A substituição de algumas lâmpadas do lado esquerdo é um procedimento que requer qualificação técnica para remover alguns componentes do veículo. Portanto, recomendamos que sejam substituídas em uma Concessionária ou Oficina Autorizada Chevrolet.

Regulagem dos faróis

Cuidado

Se os faróis precisarem ser regulados, recomenda-se que o veículo seja levado a uma Concessionária ou Oficina Autorizada Chevrolet para reparo, pois esse é um item relacionado à segurança.

Luzes de estacionamento

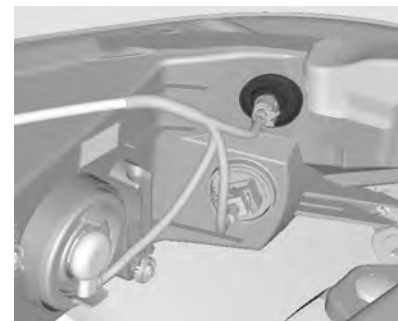

1. Gire o soquete da lâmpada no sentido anti-horário e desengate-o.
2. Remova a lâmpada do soquete.
3. Insira a nova lâmpada.
4. Insira o soquete no refletor.
5. Gire o soquete da lâmpada no sentido horário e engate-o.

Nota: Ao substituir as lâmpadas do lado esquerdo, primeiro remova o tubo do bocal de abastecimento do

Cuidados com o veículo 10-31

lavador do para-brisa girando-o no sentido anti-horário e então siga os passos acima.

Após substituir as lâmpadas, instale o tubo do bocal de abastecimento do lavador do para-brisa girando-o no sentido horário até o encaixe correto.

Luzes dos sinalizadores de direção dianteiros

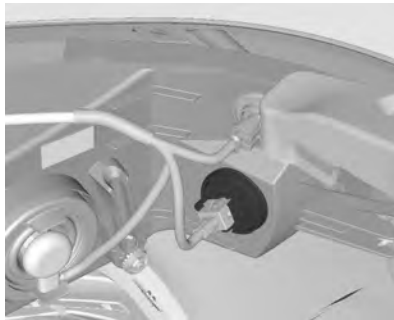

1. Gire o suporte da lâmpada no sentido anti-horário e desengate-o.

2. Remova a lâmpada do soquete.
3. Insira a nova lâmpada.
4. Insira o soquete no refletor.
5. Gire o soquete da lâmpada no sentido horário e engate-o.

Nota: Ao substituir as lâmpadas do lado esquerdo, primeiro remova o tubo do bocal de abastecimento do lavador do para-brisa girando-o no sentido anti-horário e então siga os passos acima.

Após substituir as lâmpadas, instale o tubo do bocal de abastecimento do lavador do para-brisa girando-o no sentido horário até o encaixe correto.

Faróis de neblina

Faça a troca das lâmpadas em uma Concessionária ou Oficina Autorizada Chevrolet.

Nivelamento do farol de neblina dianteiro



Cuidado

Se os faróis luzes de neblina precisarem ser regulados, recomenda-se que o veículo seja levado a uma Concessionária ou Oficina Autorizada Chevrolet para reparo, pois esse é um item relacionado à segurança.

10-32 Cuidados com o veículo

Lanternas traseiras



1. Soltando os dois prendedores.
2. Puxe o conjunto da lanterna traseira para remover os pinos laterais.

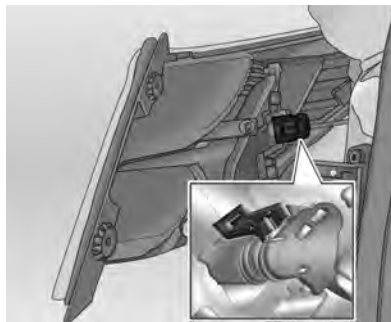

3. Remova a trava do conector e remova-o do conjunto da lanterna traseira.

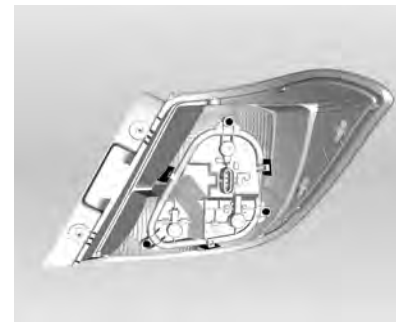

4. Solte os prendedores e libere as travas, como mostrado na figura.

Cuidados com o veículo 10-33



5. As lâmpadas são as seguintes:
Luz de freio / lanterna traseira (1)
Luz do sinalizador de direção (2)
Luz de marcha à ré (3)

Nota: A lanterna traseira mostrada acima se refere ao lado esquerdo do veículo. As lâmpadas 2 e 3 estão invertidas para a lanterna traseira do lado direito do veículo.

6. Pressione ligeiramente a lâmpada no soquete, gire-a no sentido anti-horário, remova e substitua a lâmpada.

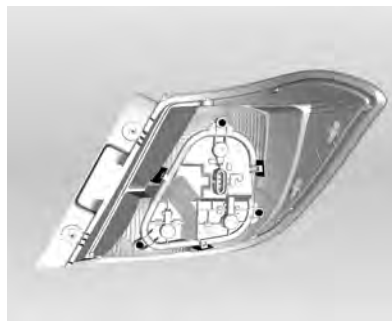

7. Instale as lâmpadas no conjunto da lanterna traseira, pressione-as contra as travas e instale os prendedores corretamente.
8. Instale o conector.
9. Instale o conjunto da lanterna traseira, tomando cuidado com a posição dos pinos e parafuse os prendedores.
10. Ligue a ignição, opere e verifique todas as lâmpadas.

Luz de freio elevada (CHSL)



Faça a troca das lâmpadas em uma Concessionária ou Oficina Autorizada Chevrolet.

10-34 Cuidados com o veículo

Lâmpada da placa de licença



1. Force o alojamento da lâmpada para fora com uma ferramenta apropriada.
2. Remova o compartimento da lâmpada para baixo, tomando cuidado para não puxar o cabo.

Gire o suporte da lâmpada no sentido anti-horário para desengatá-lo.

3. Remova a lâmpada do suporte e substitua-a.
4. Insira o suporte da lâmpada no alojamento e gire-o no sentido horário.
5. Insira o alojamento da lâmpada tomando cuidado com o encaixe.

Luzes internas

Luz de cortesia

Se a luz de cortesia não estiver funcionando, inspecione-a em uma Concessionária ou Oficina Autorizada Chevrolet.

Luz do compartimento de carga (se equipado)

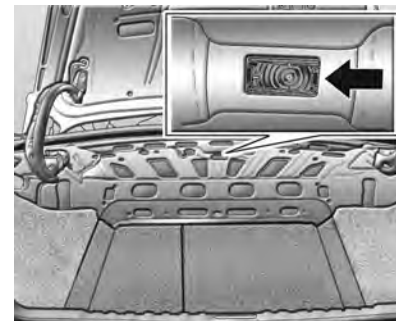

1. Force o alojamento da lâmpada para fora com uma ferramenta apropriada.

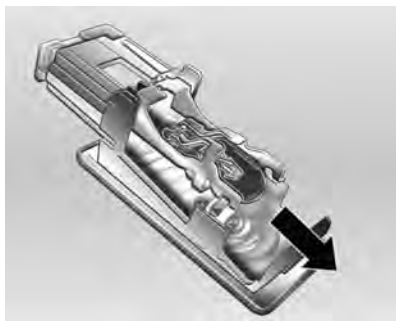

2. Remova a lâmpada.
3. Insira a nova lâmpada.
4. Instale o alojamento da lâmpada.

Iluminação do painel de instrumentos

Faça a troca das lâmpadas em uma Concessionária ou Oficina Autorizada Chevrolet.

Sistema elétrico

Fusíveis

Os dados sobre o fusível substituído devem corresponder aos do fusível defeituoso.

Existem duas caixas de fusíveis no veículo:

- Na parte dianteira esquerda do compartimento do motor.
- Na parte inferior do painel de instrumentos do lado do motorista.

Alguns dos fusíveis principais estão em uma caixa acima do terminal positivo da bateria. Se necessário, faça a troca em uma Concessionária ou Oficina Autorizada Chevrolet.

Antes de trocar um fusível, desligue o respectivo interruptor e a ignição.

Um fusível queimado pode ser reconhecido por seu filamento derretido. Não substitua o fusível até que a causa do defeito tenha sido consertada.

Algumas funções são protegidas por vários fusíveis.

Fusíveis também podem ser inseridos sem a existência de uma função.

Minifusíveis

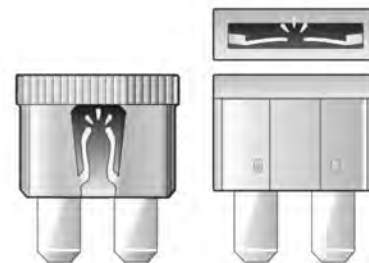

10-36 Cuidados com o veículo

Fusíveis JCase



Extrator de fusível

O extrator de fusível está localizado na caixa de fusíveis do compartimento do motor.

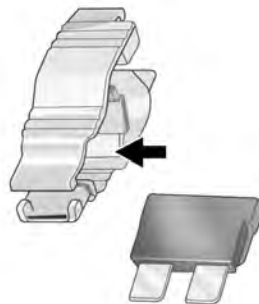
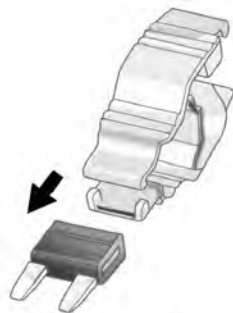

Coloque o extrator de fusível sobre os vários tipos de fusíveis pela parte superior ou pela lateral e remova o fusível.

Cuidados com o veículo 10-37

Bloco de fusíveis do compartimento do motor

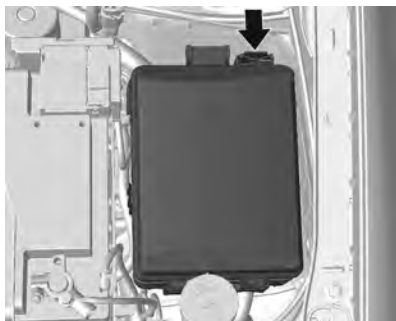

A caixa de fusíveis está na parte dianteira esquerda do compartimento do motor.

Solte a tampa, levante e remova-a.

Algumas descrições de caixa de fusíveis deste manual podem não se aplicar ao seu veículo. Elas eram precisas quando este manual foi impresso. Quando inspecionar a caixa de fusíveis, consulte sua etiqueta.

Podem também existir fusíveis sem função atribuída.



Minifusíveis		
Posição	Amp.	Circuito
1	25A	Sem uso
2	7,5A	Espelho retrovisor externo, interruptor dos quatro vidros elétricos (porta do motorista) (se equipado)
3	5A	Sem uso
4	25A	Sem uso
5	30A	Módulo do ABS
6	5A	Sem uso
7	15A	Sem uso
8	15A	Módulo da transmissão automática (se equipada)
9	5A	Controle da tensão regulada

10-38 Cuidados com o veículo

Minifusíveis		
Posição	Amp.	Circuito
10	10A	Interruptor da embreagem, painel de instrumentos, airbag, aquecimento, módulo de controle de ventilação e ar condicionado (se equipado)
11	20A	Sem uso
12	30A	Desembaçador traseiro
13	10A	Sem uso
14	7,5A	Sem uso
15	20A	Sem uso
16	25A	Sem uso

Minifusíveis		
Posição	Amp.	Circuito
17	10A	Bomba de partida a frio, interruptor de vácuo (se equipado)
18	10A	Módulo de controle do motor, módulo da transmissão automática (se equipada)
19	20A	Bomba de combustível
20	15A	Sem uso
21	10A	Relé da ventoinha do radiador, relé do A/C (se equipado)
22	10A	Sem uso
23	10A	Sem uso

Minifusíveis		
Posição	Amp.	Circuito
24	10A	Lavador dianteiro
25	10A	Bomba de partida a frio
26	10A	MAF, cânister
27	10A	Sem uso
28	10A	Aquecedor do sensor de oxigênio pré e pós
29	20A	Módulo de controle do motor
30	15A	Injetores de combustível 1, 2, 3, 4; módulos de controle da ignição 1, 2, 3, 4
31	10A	Farol alto (lado esquerdo)

Cuidados com o veículo 10-39

Minifusíveis		
Posição	Amp.	Circuito
32	10A	Farol alto (lado direito)
33	15A	Módulo de controle do motor
34	15A	Buzina
35	10A	Compressor do ar condicionado (se equipado)
36	10A	Faróis de neblina (se equipado)

J Caixa de fusíveis		
Posição	Amp.	Circuito
1	40A	Módulo do ABS
2	30A	Limpador dianteiro

J Caixa de fusíveis		
Posição	Amp.	Circuito
3	40A	Relé de controle do aquecimento, ventilação e ar condicionado (se equipado)
4	30A	Sem uso
5	40A	Sem uso
6	30A	Sem uso
7	40A	Sem uso
8	30A	Ventoinha do radiador (velocidade reduzida)
9	40A	Ventoinha do radiador

J Caixa de fusíveis		
Posição	Amp.	Circuito
10	20A	Bomba de vácuo (se equipado)
11	30A	Motor de partida

Relés	Circuito
RLY1	Relé da ignição
RLY2	Bomba de combustível
RLY3	Sem uso
RLY4	Sem uso
RLY5	Relé da injeção (principal)
RLY6	Ventoinha de resfriamento
RLY7	Motor de partida
RLY8	Ventoinha do radiador (velocidade reduzida)

10-40 Cuidados com o veículo

Bloco de fusíveis do panel de instrumentos



O bloco de fusíveis do painel de instrumentos está localizado na parte inferior do painel de instrumentos do lado do motorista.

Para abrir a tampa, puxe a parte inferior e remova-a.

Para instalar a tampa, instale primeiro a porção superior e pressione as áreas próximas das travas até que estejam encaixadas corretamente.

Algumas descrições de caixa de fusíveis deste manual podem não se aplicar ao seu veículo. Elas eram precisas quando este manual foi impresso.

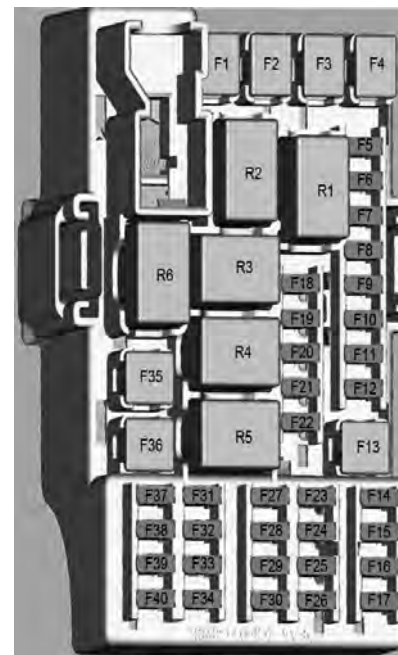

Cuidados com o veículo 10-41

Minifusíveis		
Posição	Amp.	Circuito
F1	-	Sem uso
F2	-	Sem uso
F5	10A	BCM 1 - luz indicadora do sinalizador de advertência (pisca-alerta) / luz indicadora para o desembaçador traseiro / luz de freio elevada / luz da placa de licença / controle do relé do sistema do limpador / controle do relé da ignição / sinal

Minifusíveis		
Posição	Amp.	Circuito
		de ignição da transmissão / controle do relé do módulo de travamento do porta-malas / sinal do freio da transmissão / chave de ignição (DLIS) / controle do relé de acessórios / controle do relé do lavador dianteiro / controle de comunicação serial / alimentação

Minifusíveis		
Posição	Amp.	Circuito
		do sensor do freio / alimentação dos comandos da direção.
F6	10A	BCM 2 - luz indicadora do controle do sistema de travamento das portas (para veículos com sistema de alarme antifurto) / controle do relé do desembaçador traseiro / relé do limpador dianteiro - Controle

10-42 Cuidados com o veículo

Minifusíveis		
Posição	Amp.	Circuito
		reserva / comunicação serial - controle reserva / alimentação reserva do sensor do freio / alimentação reserva do controle da direção.
F7	20A	BCM 3 - farol baixo esquerdo / lanterna traseira direita / luz de freio esquerda / sinalizadores de direção esquerdos / lanterna

Minifusíveis		
Posição	Amp.	Circuito
		traseira esquerda / lanterna dianteira direita
F8	20A	BCM 4 - farol baixo direito / lanterna dianteira esquerda / luz de freio direita / sinalizadores de direção direitos / lanterna traseira direita
F9	10A	BCM 5 - luz indicadora do sistema de ar condicionado (se equipado) / controle do

Minifusíveis		
Posição	Amp.	Circuito
		relé do módulo de controle de ventilação e aquecimento, sistema ventilação e ar condicionado (se equipado)
F10	15A	BCM 6 - luz de cortesia / luz do compartimento de carga (se equipado) / controle da iluminação interna
F11	-	Sem uso

Cuidados com o veículo 10-43

Minifusíveis		
Posição	Amp.	Circuito
F12	30A	BCM 8 - sistema de travamento das portas (se equipado)
F14	10A	Sistema de abertura do porta-malas (se equipado)
F15	10A	Sistema de airbag / destravamento automático (se equipado)
F16	10A	Conector de dados (Data Link Connector - DLC)
F17	2A	Interruptor da ignição

Minifusíveis		
Posição	Amp.	Circuito
F18	10A	Módulo do aquecimento, ventilação e ar condicionado (se equipado)
F19	-	Reservado para acessórios - espelhos elétricos
F20	10A	Sem uso
F21	-	Reservado para acessórios - sistema de alarme antifurto
F22	15A	Rádio (se equipado)
F23	-	Sem uso

Minifusíveis		
Posição	Amp.	Circuito
F24	10A	Sensor de estacionamento (se disponível)
F25	-	Reservado para acessórios - sistema de travamento elétrico das portas
F26	10A	Painel de instrumentos
F27	-	Sem uso
F28	-	Sem uso
F29	7,5A	Pedal da embreagem
F30	-	Sem uso
F31	-	Sem uso

10-44 Cuidados com o veículo

Minifusíveis		
Posição	Amp.	Circuito
F32	10A	Módulo do aquecimento, ventilação e ar condicionado (se equipado)
F33	-	Sem uso
F34	2A	Iluminação dos comandos da direção (se disponível)
F37	-	Sem uso
F38	20A	Tomada elétrica, acendedor de cigarros (se disponível)

Minifusíveis		
Posição	Amp.	Circuito
F39	10A	Reservado para acessórios - rádio
F40	10A	Luz de cortesia

J Caixa de fusíveis		
Posição	Amp.	Circuito
F3	40A	Vidros elétricos (lado esquerdo)
F4	40A	Vidros elétricos (lado direito)
F13	-	Sem uso
F35	-	Sem uso
F36	-	Sem uso

Relés	Circuito
RLY1	Sem uso
RLY2	Sem uso
RLY3	Relé do sistema de abertura do porta-malas (se equipado)
RLY4	Sem uso
RLY5	Relé do comando da ventilação e módulo de ar condicionado, aquecimento e ventilação (se equipado)
RLY6	Relé de acessórios (tomada elétrica, acendedor de cigarros (se disponível), acessório do rádio, e luz de cortesia

Cuidados com o veículo 10-45

Ferramentas do veículo

Ferramentas

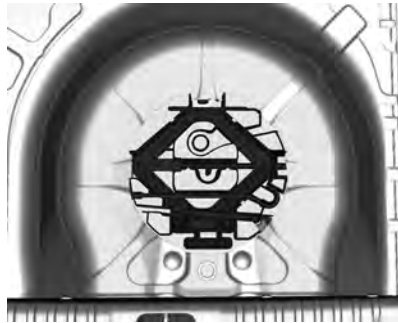

O macaco e as ferramentas estão em um compartimento de armazenamento no porta-malas, embaixo do pneu reserva.

Consulte "Pneu reserva" em *Calota de roda* na página 10-49.

Rodas e pneus

Condições dos pneus e rodas

Dirigir sobre superfícies cortantes pode causar danos nos pneus e rodas. Não prenda os pneus no meio-fio quando estacionar.

Verifique regularmente se há danos nas rodas e nos pneus. Procure ajuda de uma Concessionária ou Oficina Autorizada Chevrolet em caso de danos ou desgaste incomum.

Nota: Se for necessário substituir pneus ou rodas com um tamanho diferente daqueles instalados na fábrica, consulte a Concessionária ou Oficina Autorizada Chevrolet. O uso de pneus ou rodas inadequados pode causar a perda da garantia.

Especificação dos pneus

Por exemplo, **195/65 R15 91H**

195: Largura do pneu, mm

65: Relação transversal (altura x largura do pneu), %

R: Tipo de banda: Radial

15: Diâmetro da roda, polegadas

91: Índice de carga, por exemplo, 91 é equivalente a 610 kg

H: Letra do código de velocidade

Letra do código de velocidade:

Q: até 160 km/h

S: até 180 km/h

T: até 190 km/h

H: até 210 km/h

V: até 240 km/h

W: até 270 km/h

10-46 Cuidados com o veículo

Pressão dos pneus

Verifique a pressão dos pneus frios quinzenalmente e antes de viagens longas. Não se esqueça do pneu reserva.

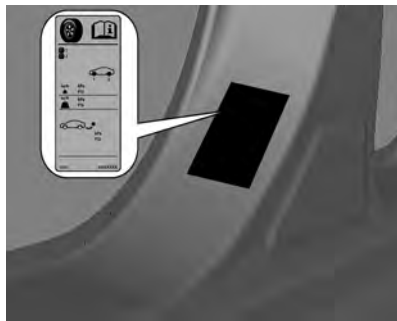

A etiqueta de pressão dos pneus está na coluna da porta dianteira esquerda.

Consulte *Pressão dos pneus na página 12-15*.

Os dados de pressão dos pneus referem-se a pneus frios.

Sempre infle o pneu reserva até a pressão especificada.

Pressão incorreta do pneu prejudicará a segurança, o manuseio do veículo, o conforto e a economia de combustível e aumentará o desgaste do pneu.

⚠ Atenção

Se a pressão for muito baixa, pode causar o superaquecimento e danos internos nos pneus, resultando na separação da banda de rodagem e mesmo na ruptura do pneu a altas velocidades.

Inspeção dos pneus

Os impactos contra o meio-fio podem causar danos nas rodas e na parte interna dos pneus. Há risco de acidentes a alta velocidade devido a danos ocultos nos pneus.

Portanto, se for preciso subir em um meio-fio, faça-o lentamente e no ângulo reto, se possível.

Ao estacionar, verifique se os pneus não ficam pressionados contra o meio-fio. Verifique regularmente o desgaste dos pneus (profundidade dos sulcos) ou danos visíveis. Verifique também possíveis danos às rodas.

Em caso de dano ou desgaste anormal, consulte uma Concessionária ou Oficina Autorizada Chevrolet para repará-los e calibrar a suspensão dianteira e o alinhamento da direção.

Profundidade da banda de rodagem

Verifique a profundidade da banda de rodagem em intervalos regulares.

Cuidados com o veículo 10-47

Os pneus deverão ser substituídos quando o Indicador de desgaste da banda de rodagem mostrar uma profundidade de 1,6 mm.



A profundidade mínima legalmente admissível da banda de rodagem (1,6 mm) foi alcançada quando a banda ficar desgastada até um dos indicadores de desgaste (TWI). Suas posições são indicadas por marcas na parede lateral.

Se houver mais desgaste na dianteira do que na traseira, permute os pneus dianteiros e

traseiros. Assegure-se de que a direção de rotação dos pneus seja a mesma que antes.

Pneus envelhecem, mesmo se não forem usados. Recomendamos a substituição dos pneus a cada 6 anos.

Rodízio de pneus

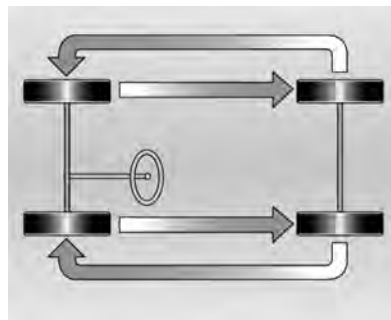

Forças diferentes nos pneus dianteiros e traseiros fazem com que eles se desgastem de forma diferente, dependendo de vários fatores, como a superfície da pista,

a forma de condução, o alinhamento da suspensão, o balanceamento das rodas, a pressão dos pneus etc.

O proprietário deverá fazer uma avaliação do desgaste do veículo, incluindo o rodízio periódico dos pneus, que não deverá exceder 10.000 km. O rodízio dos pneus é essencial para obter desgaste uniforme e vida útil longa das bandas de rodagem.

O rodízio dos pneus deve ser efetuado como indicado na figura.

A condição dos pneus é um item verificado durante uma revisão periódica em uma Concessionária ou Oficina Autorizada Chevrolet de sua preferência, que pode diagnosticar sinais de desgaste desigual, o que poderá comprometer a segurança e o desempenho de seu veículo.

Nunca inclua o pneu reserva de uso temporário no rodízio de pneus em função das diferenças de medidas.

10-48 Cuidados com o veículo

Cuidado

- A borracha do pneu se deteriora devido ao envelhecimento. Isto também é válido para o pneu reserva, mesmo que não tenha sido utilizado.
- O envelhecimento dos pneus depende de muitas condições de uso, incluindo temperatura, condições de carga e pressão de enchimento.
- Os pneus devem ser levados regularmente ao serviço de assistência técnica do fabricante para avaliar as condições de uso.
- Um pneu reserva que não tenha sido usado por um período de 6 anos deverá ser usado somente em emergências. Se for necessário usar esse pneu, dirija em baixa velocidade.

Qual o momento para substituir os pneus

O pneu deve ser substituído quando apresentar cortes, calombos nas laterais ou qualquer outro tipo de deformação.



Os pneus também deverão ser substituídos quando a profundidade da banda de rodagem estiver desgastada até próximo do indicador de desgaste do pneu.

A imagem mostra onde a profundidade da banda de rodagem pode ser encontrada.

Cuidado

- A profundidade da banda de rodagem deve ser superior a 1,6 mm. Essas informações podem ser encontradas na lateral do pneu, após a abreviação TWI (indicadores de desgaste da banda).
- O risco de aquaplanagem e deslizamento são maiores quando os pneus estão desgastados.

Nota: Ao substituir, use sempre pneus com as mesmas dimensões e da mesma marca. Substitua, de preferência, todos os pneus do mesmo eixo ao mesmo tempo.

Pneu e roda de tipos diferentes

⚠ Atenção

- A utilização de pneus e rodas inadequados poderá causar acidentes e invalidará a certificação de pneus do veículo.
- Não utilize pneus e rodas com tamanho e tipo diferentes daqueles instalados originalmente no veículo. Isso poderá afetar a segurança e o desempenho do veículo. Isso poderá levar a uma falha de manuseio ou capotagem e ferimentos graves. Ao substituir os pneus, certifique-se de instalar todos os quatro pneus e rodas do mesmo tamanho, tipo, banda de rodagem, marca e capacidade de carga. O uso

(Continuação)

Atenção (Continuação)

de qualquer outro tamanho ou tipo de pneu poderá afetar seriamente a direção, manuseio, distância do chão, distância de parada, distância da carroceria e confiabilidade do velocímetro.

Calota da roda

Calotas e pneus são aprovados na fábrica para o respectivo veículo, devendo atender a todos os requisitos de conjugação com a respectiva roda onde serão usados.

Se as calotas e pneus usados não foram os aprovados pela fábrica, os pneus podem não ter uma borda de proteção do aro.

As calotas não podem impedir a refrigeração dos freios.

⚠ Atenção

A utilização de pneus e rodas inadequados poderá causar a perda súbita de pressão e, acidentes.

Troca de roda

Todos os veículos são equipados com um pneu reserva.

Faça os seguintes preparativos e observe as seguintes informações:

- Estacione o veículo em uma superfície plana, firme e não escorregadia. Os pneus dianteiros devem ficar posicionados para frente.
- Acione o freio de estacionamento e engate a primeira marcha ou a marcha à ré.
- Remova o pneu reserva.
- Nunca troque mais de um pneu de cada vez.

10-50 Cuidados com o veículo

- Use o macaco somente para trocar pneus que estiverem furados.
- Se o terreno onde o veículo está estacionado for macio, deve-se colocar uma tábua sólida (espessura máxima de 1 cm) sob o macaco.
- Nenhuma pessoa ou animal deve ficar dentro do veículo quando ele for levantado com o macaco.
- Nunca entre embaixo de um veículo suspenso no macaco.
- Não ligue o veículo quando ele estiver levantado no macaco.
- Limpe as roscas dos parafusos das rodas com um pano limpo antes de montar a roda.

 **Atenção**

Não engraxe a porca e o cone da porca da roda.

1. Rodas de liga leve e calotas:



Instale a chave de roda assegurando-se de que ela esteja assentada de forma segura e afrouxe cada parafuso meia volta.

- ### 2. Assegure-se de que o macaco esteja posicionado corretamente nos pontos de levantamento do veículo.



- ### 3. Ajuste o macaco até a altura necessária. Posicione-o diretamente sob o ponto de levantamento para evitar que escorregue.

Cuidados com o veículo 10-51

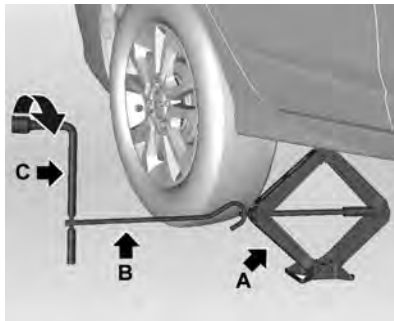

Prenda a alavanca (B) no macaco (A).

Conecte a chave de roda (C) e, com a alavanca (B) do macaco corretamente alinhado, gire-a até que o pneu se erga do chão.

4. Retire os parafusos da roda.
5. Troque a roda.
6. Alinhe o recesso da calota com a válvula do pneu antes de instalar. (Caso equipado)
7. Aperte as porcas da roda.
8. Abaixue o veículo.
9. Instale a chave de roda assegurando-se de que esteja assentada de forma segura e aperte cada parafuso em sequência cruzada. O torque de aperto é 125 N·m.
10. Guarde o pneu substituído e as ferramentas do veículo.
11. Verifique a pressão do pneu instalado e o torque do parafuso da roda assim que possível.

Troque ou repare o pneu defeituoso.

Pneu reserva

Este veículo é equipado com pneu reserva de uso temporário, que possui dimensões, pressão e vida útil diferentes dos pneus de rodagem de seu veículo (uso normal).

Por isso, utilize-o somente em situações emergenciais e substitua-o o mais breve possível, tão logo o pneu de rodagem seja reparado ou substituído. Não é recomendado que a utilização do pneu reserva de uso temporário exceda 100 km de distância.

A utilização do pneu reserva de uso temporário pode alterar o comportamento dinâmico do veículo, principalmente em curvas e frenagens, porém não afetam a segurança, desde que utilizado em velocidades inferiores a 80 km/h. O pneu reserva de uso temporário tem roda de aço.

10-52 Cuidados com o veículo

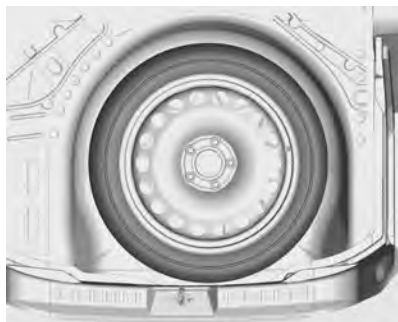

O pneu reserva temporário está localizado no compartimento de carga sob o revestimento do assoalho. Ele é preso ao recesso com uma porca borboleta.

Para facilitar a remoção do pneu reserva temporário, a bandeja para pacotes pode ser posicionada a 90 graus.

O compartimento do pneu reserva temporário não foi projetado para todos os tamanhos permitidos de pneus. Se um pneu mais largo que o reserva precisar ser armazenado no compartimento após a troca, o revestimento do assoalho deve ser colocado sobre o pneu protuberante.

Atenção

Sempre utilize o pneu reserva de uso temporário em velocidades inferiores a 80km/h e distâncias até 100km.

Pneus direcionais

Instale pneus direcionais de modo que eles girem na direção do deslocamento. A direção do deslocamento é indicada por um símbolo (p.ex.: uma seta) na parede lateral.

Ao usar pneus colocados de forma oposta à direção do deslocamento, é preciso observar o seguinte:

- A dirigibilidade pode ser afetada. Substitua um pneu defeituoso renovado ou reparado assim que possível.
- Não dirija com velocidade superior a 80 km/h.
- Dirija de forma particularmente cuidadosa em superfícies de estradas molhadas.

Cuidados com o veículo 10-53

Partida do motor com cabos auxiliares

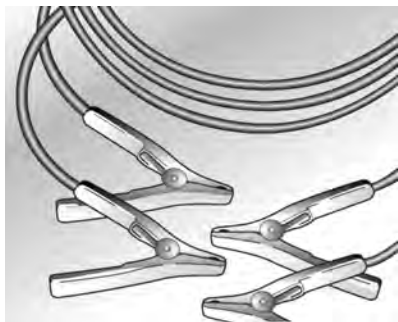

Para dar partida em um veículo com a bateria descarregada, ligue os cabos auxiliares na bateria de outro veículo. Isso deve ser feito com extremo cuidado e seguindo as próximas instruções.

⚠ Atenção

- Tome muito cuidado ao dar a partida com cabos auxiliares. A inobservância das seguintes instruções poderá causar danos ou ferimentos pela explosão da bateria ou danos aos sistemas elétricos de ambos os veículos.
- Evite contato com os olhos, a pele, tecidos e superfícies pintadas. O fluido contém ácido sulfúrico, que pode causar ferimentos e danos em caso de contato direto.

Execute as operações na seguinte sequência:

1. Verifique se a tensão da bateria auxiliar é a mesma que a bateria do veículo com a qual o motor é acionado.
2. Durante essa operação de partida, não se aproxime da bateria.
3. Com a bateria auxiliar instalada no outro veículo, evite contato entre os dois veículos.
4. Verifique se os cabos auxiliares não apresentam isolamentos soltos ou ausentes.
5. Evite o contato entre os terminais auxiliares ou com as partes metálicas dos veículos.
6. Desligue a ignição e desconecte todos os circuitos elétricos cujas conexões não sejam necessárias.
7. Acione firmemente a alavanca do freio de estacionamento. Mova a alavância de câmbio para neutro (transmissão manual) ou **P** (transmissão automática).
8. Localize os terminais positivo (+) e negativo (-) nas baterias.

10-54 Cuidados com o veículo

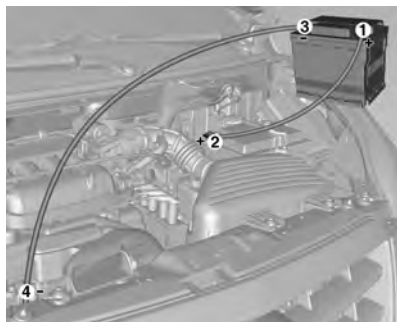

9. Conecte os terminais na sequência indicada:
 - + com +: terminal positivo da bateria auxiliar (1) com o terminal positivo da bateria descarregada (2).
 - - com terra: terminal negativo da bateria auxiliar (3) com um ponto de aterramento a 30 cm da bateria, das peças móveis e/ou de calor (4).
10. Dê partida no veículo cuja bateria está descarregada. Se o motor não ligar depois de

algumas tentativas, pode haver a possibilidade de alguns reparos.

11. Inverta a sequência acima com exatidão quando remover os cabos auxiliares.

Nota:

- O motor do veículo que fornece a alimentação auxiliar para a partida deve estar funcionando durante a operação.
- Caso o rádio esteja ligado, poderá sofrer danos sérios. O custo do reparo não será coberto pela garantia.

Cuidado

Os ventiladores e outras partes móveis do motor podem causar ferimentos sérios. Mantenha as mãos e roupas afastadas das partes móveis quando o motor estiver funcionando ou mesmo com o motor ligado.

Reboque

Reboque do veículo

Em situações de emergência que exijam que o veículo seja rebocado, procure empresas especializadas que tenham veículos de reboque com plataforma plana.

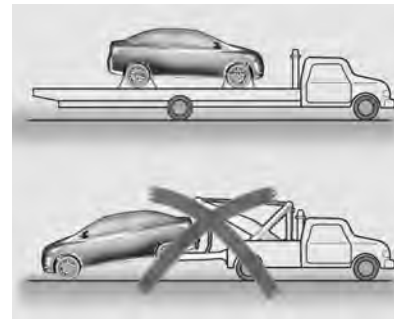

Cuidados com o veículo 10-55

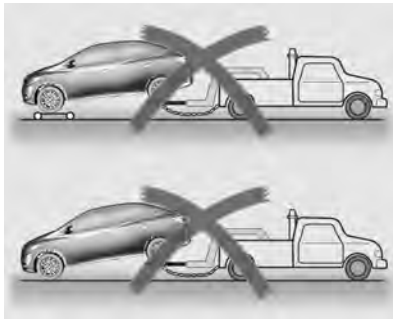
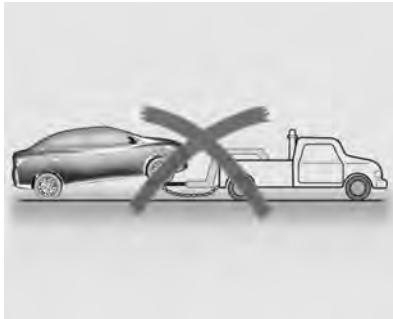

Não é adequado rebocar em duas rodas, isto poderá causar danos ao veículo.

Nota: Seja cuidadoso quando o veículo estiver fixo à plataforma; cuide para não danificar tubulações ou chicotes de fios.

Observe os seguintes procedimentos antes de rebocar o veículo:

- Nenhum passageiro deve permanecer no veículo que está sendo rebocado.
- Solte o freio de estacionamento do veículo rebocado e coloque a transmissão em neutro.
- No caso de manobras pequenas, que necessitam da ativação do volante e do sistema de freios, lembre-se de que com o veículo desligado esses sistemas não operam em sua totalidade, exigindo um maior esforço para operar o freio e girar o volante.

Reboque de outro veículo



Atenção

Este veículo não está apto a receber engate traseiro e, desta forma, tracionar reboques.

10-56 Cuidados com o veículo

Cuidados com a aparência

Limpeza externa

Aqui você encontra informações sobre os cuidados periódicos com a aparência do seu veículo. Observá-los é pré-requisito para o atendimento em garantia de reclamações sobre o acabamento e a pintura interna e externa. As recomendações apresentadas nesta seção evitarão danos resultantes dos efeitos do meio ambiente a que o seu veículo ficar exposto.

Limpeza externa

A melhor maneira de preservar o acabamento do veículo é lavá-lo com frequência.

Lavagem

- Não lave o veículo sob os raios diretos do sol.

- Primeiro remova a antena e afaste os limpadores do para-brisa.
- Depois, remova a poeira, molhando toda a lataria com água em abundância.
- Não jogue água diretamente no radiador para não empenar seu núcleo e, com isto, prejudicar a eficiência do sistema. Use apenas ar comprimido.
- Se desejar, aplique um detergente suave ou xampu e esfregue com uma esponja ou toalha macia. Retire todo detergente ou xampu antes de secar.
- Use uma escova ou toalha separada para limpar os vidros, a fim de não deixá-los engordurados.
- Limpe a borracha das palhetas com água em abundância e detergente suave.

- Pontos de óleo, asfalto ou lama da estrada podem ser removidos com solvente. É recomendável não lavar a carroceria inteira com o solvente.
- Depois de lavar, seque-a bem.

Aplicação de cera

Aplique cera de silicone no veículo se notar gotas de água na pintura depois de enxaguar. Não aplique cera nos componentes plásticos ou de vidro, pois é difícil remover as manchas sobre eles.

Polimento

Uma vez que a maioria dos polidores contém abrasivos, mande polir o veículo em um serviço especializado.

Riscos e corpos estranhos na pintura

Qualquer lasca de pedra, rachadura ou arranhão profundo no acabamento deve ser prontamente reparado em uma Concessionária ou Oficina Autorizada Chevrolet,

Cuidados com o veículo 10-57

pois o metal exposto sofre corrosão acelerada que pode se alastrar. Se você notar manchas de óleo ou piche, resíduos de pintura rodoviária, seiva de árvore, excremento de aves, produtos químicos de chaminés industriais, sal marinho e outras, mande-as remover o mais depressa possível. Use solvente para remover manchas de óleo, de asfalto e de resíduos de tinta.

Embaixo do veículo

A água salgada e outros agentes corrosivos podem acelerar a corrosão precoce e deteriorar as partes embaixo do veículo, como lonas de freio, a chapa do piso, painéis metálicos, sistemas do escapamento, braçadeiras, cabos do freio de estacionamento etc.

Além disso, fragmentos do solo, lama e terra compactadas na abertura do para-lama acumulam umidade. Para reduzir os estragos, lave o veículo por baixo periodicamente para eliminar esses materiais.

Pulverização

Não pulverize óleo embaixo do veículo. Além de segurar poeira da estrada, a pulverização estraga suportes, juntas, mangueiras etc.

Portas

1. Lubrifique o cilindro das fechaduras com grafite em pó.
2. Lubrifique as dobradiças e batentes da porta, do compartimento de carga e do capô.

3. As aberturas localizadas na parte inferior das portas deixam escapar a água das lavagens ou da chuva. Elas devem ficar desimpedidas, para evitar acúmulos capazes de provocar ferrugem.

Rodas de liga leve

As rodas de liga leve recebem proteção similar à da pintura do veículo. Nunca use produtos químicos, polidores, abrasivos ou escovas, pois eles podem danificar a camada protetora da roda.

Compartimento do motor

Nunca lave sem necessidade o compartimento do motor. Antes de lavar, proteja com plástico o alternador, a ignição eletrônica e o reservatório do cilindro mestre.

10-58 Cuidados com o veículo

Limpeza interna

Cuidado

Muitos produtos de limpeza podem ser perigosos ou inflamáveis, ou também podem causar ferimentos ou danos ao seu veículo. Assim, ao limpar o interior de seu carro, não use solventes voláteis, como acetona, tiner, alvejante ou agentes redutores. Nunca use derivados de petróleo para limpeza.

Nota: Lembre-se de remover o mais rápido possível as manchas antes que permaneçam.

Carpets e estofamento

- Para bons resultados, passe o aspirador e escove o local.
- Para remover manchas ou sujeira leve, use uma escova ou esponja molhada em água com sabão neutro.
- Primeiro, use fita adesiva para remover o excesso de sujeira em manchas de gordura ou óleo. Depois, esfregue com um pano úmido com benzina.
- Nunca aplique solvente de limpeza em excesso; ele vai penetrar no estofamento e causar estragos.

Painéis das portas, peças de plástico e vinil

- Use apenas um pano úmido e depois outro seco.
- Para remover manchas de graxa ou óleo, use um pano úmido e sabonete dissolvido em água; depois, seque com um pano limpo.

Botões do console

Nunca use produtos de limpeza na região dos botões. Limpe-os com aspirador e um pano úmido.

Painel de instrumentos

Limpe com um pano seco, pois produtos químicos e mesmo a água podem danificar o sistema.

Cintos de segurança

Mantenha-os sempre longe de objetos cortantes ou pontiagudos. Inspeção periodicamente as alças, fivelas e pontos de ancoragem. Se estiverem sujos, lave-os com sabão neutro e água morna. Mantenha-os limpos e secos.

Vidros

- Para remover tabaco, camadas de poeira e vapores dos painéis de plástico, lave-os com frequência e passe uma flanela molhada em água e sabão neutro.
- Nunca use limpadores abrasivos no vidro, pois eles podem riscar e danificar os vidros.

Painel frontal

Cuidado

Quando exposta ao calor do sol por períodos prolongados, a região superior do painel de instrumentos e o interior do porta-luvas podem alcançar temperaturas de até 100°C. Assim, nunca use essas áreas para armazenar isqueiros, fitas adesivas, discos de computador, CDs, óculos escuros, etc. que possam distorcer ou mesmo se inflamar quando expostos a altas temperaturas. Também há risco de danos aos próprios objetos e ao veículo.

Serviços e manutenção 11-1

Serviços e manutenção

Informações gerais

Informações de serviço 11-1

Manutenção preventiva

Manutenção preventiva 11-5

Fluidos, lubrificantes e peças recomendadas

Fluidos e lubrificantes recomendados 11-9

Informações gerais

Informações de serviço

Para garantir o funcionamento econômico e seguro do veículo e conservar o seu valor, é de vital importância que todas as tarefas de manutenção sejam realizadas dentro dos intervalos especificados.

Atenção

Nunca efetue nenhum reparo ou ajuste no motor, no chassi ou em componentes de segurança do veículo por conta própria. Você poderá infringir as leis de proteção ao ambiente ou de segurança. Se o reparo não for realizado de forma adequada, poderá colocar você e outras pessoas em perigo.

Injetores de combustível

Os injetores de combustível são autolimpantes e não precisam de limpeza periódica.

Inspeção especial

Deve ser realizada no final do primeiro ano de uso ou quando o veículo completar 10.000 km rodados (o que ocorrer primeiro), sem nenhum custo para o proprietário - exceto pelos itens de consumo normais que são descritos no Certificado de garantia - consulte instruções sobre as "Responsabilidades do proprietário". Esta revisão pode ser realizada em qualquer Concessionária ou Oficina Autorizada Chevrolet, apresentando o cupom encontrado no final do certificado de garantia e considerando os limites de quilometragem indicados (consulte instruções sobre regras da garantia).

11-2 Serviços e manutenção

Nota: Se o veículo pertence ao programa exclusivo de frotas e/ou a empresas de aluguel de veículos, consulte o livreto "Guia de Revisões Específico para Frotas". Para obter mais informações entre em contato com uma Concessionária Chevrolet.

Teste de rodagem

Este teste é parte integrante do Plano de Manutenção Preventiva e deve ser realizado de preferência nos intervalos recomendados pelo Plano, de modo a detectar anormalidades e necessidades de ajuste que possam ser atendidas.

Antes do teste de rodagem

No compartimento do motor:

1. Verifique possíveis vazamentos, corrija-os ou complete o nível:
 - Reservatório do lavador do para-brisa.
 - Reservatório de gasolina do sistema de partida a frio.

- Reservatório do sistema de arrefecimento do motor.
2. Verifique e corrija, se for o caso:
 - Conexões e passagens de chicotes da fiação.
 - Fixação e passagem de mangueiras de sucção, combustível e do sistema de arrefecimento.
 3. Verifique peças frouxas e conserte-as, se for o caso.

Com o veículo no solo, verifique, ajuste e corrija, se necessário:

- Aperto dos parafusos das rodas.
- Pressão e condição dos pneus (incluindo pneu reserva).
- Funcionamento de todos os acessórios e opcionais.

Sob o veículo

Inspecione se a parte inferior do veículo apresenta danos ocasionais e peças faltando, frouxas ou danificadas e corrija o problema, se necessário.

Durante o teste de rodagem

1. Faça o teste de rodagem de preferência dirigindo o veículo nos diferentes tipos de estradas e ruas mais representativos das suas condições reais de uso (asfalto, paralelepípedos, ladeiras, curvas fechadas etc.).
2. Verifique e corrija, se for o caso:
 - Funcionamento do painel de instrumentos e das luzes indicadoras.
 - Retorno automático da alavanca das luzes indicadoras dos sinalizadores de direção.

Serviços e manutenção 11-3

- Jogo do volante na posição central, retorno automático depois de girado e alinhamento durante percurso em linha reta.
 - Desempenho do motor e do conjunto da transmissão em acelerações, desacelerações, marcha lenta, velocidade constante e redução de marchas.
 - Eficiência dos freios de serviço e estacionamento.
 - Estabilidade do veículo em curvas e pavimento irregular.
3. Elimine ocasionais ruídos detectados durante o teste.

Efetuada pelo proprietário

- Verifique semanalmente o nível do líquido de arrefecimento no tanque compensador e preencha até o nível, se necessário. Duas setas indicam a marca de nível do líquido arrefecedor no reservatório do sistema de arrefecimento. Com o motor frio, retire a tampa, adicione ao reservatório de expansão uma mistura de água potável e aditivo para radiador (longa duração - cor laranja) ACDelco (proporção de 35% a 50% de aditivo).
- Verifique semanalmente o nível de óleo do motor e complete, se necessário.

- Verifique semanalmente o nível do reservatório do lavador do para-brisa e complete, se necessário.
- Verifique semanalmente a pressão dos pneus, inclusive o estepe.
- Pare o veículo e confira o funcionamento do freio de estacionamento.
- Inspeção semanalmente o reservatório de gasolina do sistema de partida a frio.

11-4 Serviços e manutenção

Intervalo máximo de troca do óleo do motor

Consulte *Fluidos e lubrificantes recomendados na página 11-9* para a especificação e viscosidade do óleo.

- A cada 5.000 km ou 6 meses, o que ocorrer primeiro, se o veículo trabalhar sob qualquer das condições de uso severo.
- A cada 10.000 km ou 12 meses, o que ocorrer primeiro, se não ocorrer nenhuma das condições de uso severo.
- Verifique vazamentos.
- Substitua o filtro na primeira troca de óleo do motor; deve-se fazer as seguintes trocas de filtro a cada duas trocas do óleo.

Nota: Se o veículo pertence ao programa exclusivo de frotas e/ou a empresas de aluguel de veículos, consulte o livreto "Guia de Revisões Específico para Frotas". Para obter mais informações entre em contato com uma Concessionária Chevrolet.

Condições de uso severo:

As seguintes condições são consideradas severas:

- Quando a maioria dos percursos exige marcha lenta durante muito tempo ou funcionamento contínuo em condições de rotação baixa frequentes (como no "anda e para" do tráfego urbano denso).
- Quando a maioria dos percursos não passa de 6 km (trajeto curto) com o motor pouco aquecido.
- Operação frequente em estradas de terra e areia.
- Usado como táxi, veículo policial ou atividade similar.
- Quando o veículo permanece, com frequência, parado por mais de dois dias.

Serviços e manutenção 11-5**Manutenção preventiva**

Atividades na revisão (1)	a cada 10.000 km ou 1 ano (2)									
	1	2	3	4	5	6	7	8	9	10
Teste de rodagem										
Inspecione o veículo quanto a anormalidades ocasionais. Após a inspeção execute um teste de rodagem.			●			●			●	
Motor e transmissão (3)										
Pesquisar possíveis vazamentos no motor e na transmissão.	●	●	●	●	●	●	●	●	●	●
Velas de ignição: trocar.			●			●			●	
Correia dentada da distribuição: inspecione o estado e o funcionamento do tensionador automático.		●					●			
Correia sincronizadora: trocar					●					●
Correia de acionamento dos agregados ("acessórios"): inspecione o estado.		●		●		●		●		
Correia de acionamento dos agregados ("acessórios"): substitua.					●					●
Óleo do motor: trocar.	Consulte o intervalo recomendado em <i>Óleo para motor na página 10-13.</i>									
Filtro de óleo: trocar elemento.	Consulte o intervalo recomendado em "Substituição do filtro de óleo" em <i>Óleo para motor na página 10-13.</i>									

Serviços e manutenção 11-7

Atividades na revisão (1)	a cada 10.000 km ou 1 ano (2)	1	2	3	4	5	6	7	8	9	10
Fluido de freio: inspecione o nível e caso esteja abaixo da marca de mínimo indicada no reservatório, então o vazamento deverá ser corrigido e o fluido substituído. Substituição obrigatória a cada 30.000 km ou 2 anos, o que ocorrer primeiro.		●	●	●	●	●	●	●	●	●	●
Direção (3), suspensão (dianteira e traseira) e pneus.											
Reservatório da direção hidráulica: verifique o nível do fluido no reservatório. Se o nível de fluido estiver abaixo da marca de mínimo, abasteça e execute o procedimento de "sangria" até que todo o ar seja eliminado do sistema de direção hidráulica. Inspecione se há vazamentos.		●	●	●	●	●	●	●	●	●	●
Amortecedores: conferir fixação e possível vazamento.		●	●	●	●	●	●	●	●	●	●
Sistema de direção: verificar quanto a folga e torque nos parafusos. Verificar os protetores de pó (coifas) da cremalheira da caixa de direção quanto a vazamentos.				●			●			●	
Juntas e coifas: verificar condição, posição e possíveis vazamentos.		●	●	●	●	●	●	●	●	●	●
Pneus: conferir pressão, desgaste e possíveis danos, fazer o rodízio, se necessário; conferir o torque das porcas da roda.		●	●	●	●	●	●	●	●	●	●
Carroceria											
Sistema de ar condicionado: Inspeccionar o funcionamento do sistema.		●			●			●			●

11-8 Serviços e manutenção

Atividades na revisão (1)	a cada 10.000 km ou 1 ano (2)									
	1	2	3	4	5	6	7	8	9	10
Filtro do sistema de ventilação/ar condicionado: instalar ou substituir.		●		●		●		●		●
Carroceria e parte inferior do assoalho: verificar quanto a danos na pintura ou corrosão.	●			●			●			●
Cintos de segurança: verificar cadarços, fivelas e parafusos de fixação quanto ao estado de conservação, torque e funcionamento.	●	●	●	●	●	●	●	●	●	●
Sistema elétrico										
Sistema elétrico: Analise, usando o dispositivo "MDI", os códigos de problemas do sistema elétrico armazenados na memória do ECM e em outros sistemas diagnosticáveis.	●	●	●	●	●	●	●	●	●	●
Verifique com o "MDI" o status da bateria auxiliar do sistema de bloqueio e localização.	●	●	●	●	●	●	●	●	●	●
Inspeção do equipamento de iluminação e sinalização.	●	●	●	●	●	●	●	●	●	●
Limpador e lavador do para-brisa: verificar condição das palhetas e lavá-las, se necessário.	●	●	●	●	●	●	●	●	●	●
Ajuste dos faróis: verificar regulagem.		●				●				●
<p>(1) Se o veículo pertence ao programa exclusivo de frotas e/ou a empresas de aluguel de veículos, consulte o livreto "Guia de Revisões Específico para Frotas". Para obter mais informações entre em contato com uma Concessionária Chevrolet.</p> <p>(2) O que ocorrer primeiro.</p> <p>(3) Verificar o nível dos líquidos e completar, se necessário, no final de todos os serviços.</p>										

Serviços e manutenção 11-9**Fluidos, lubrificantes e peças recomendadas****Fluidos e lubrificantes recomendados**

	Lubrificante/fluido	Inspeção do nível	Troca
Óleo do motor - motor SPE/4 flex ou gasolina	Óleo especificado Dexos 1 ou equivalente de qualidade API SN, ILSAC GF5 ou superior e de viscosidade SAE 5W30 - peças genuínas GM ou ACDelco (1) (2).	Semanal	Consulte as instruções em <i>Óleo para motor na página 10-13</i>
Transmissão manual	Óleo mineral para transmissão SAE 75W85, engrenagem helicoidal, cor vermelha - ACDelco (2).	Em todas as inspeções	Não requer troca
Transmissão automática	Óleo Dexron VI - ACDelco (2).	Em todas as inspeções	Não requer troca
Freios	Fluido de freio DOT 4 - ACDelco (2).	Em todas as inspeções	Obrigatória a cada 30.000 km ou 2 anos (3).
Caixa da direção hidráulica	Óleo Dexron VI - ACDelco (2).	Em todas as inspeções	Não requer troca.
Sistema de arrefecimento	Água potável e aditivo para radiador (longa vida - cor laranja) - ACDelco (proporção de 35% a 50% de aditivo) (2).	Semanal	A cada 150.000 km ou 5 anos.

11-10 Serviços e manutenção

	Lubrificante/fluido	Inspeção do nível	Troca
Sistema de ar condicionado	Gás R134a.	Eficiência do A/C verificada nas inspeções. Se necessário, dar nova carga de gás.	Não requer troca
Reservatório de partida a frio	Gasolina aditivada.	Semanal	-

(1) O veículo é abastecido na fábrica com óleo DEXOS 1. Consulte "Óleo do motor".
(2) A General Motors usa e recomenda fluidos e produtos químicos ACDelco ou peças genuínas GM.
(3) O que ocorrer primeiro.

Atenção

O material de operação é perigoso e pode ser tóxico. Manuseie com cuidado. Preste atenção nas informações fornecidas na embalagem.

Especificações

Identificação do veículo

- Número de identificação do veículo (VIN) 12-1
- Plaqueta de identificação 12-3

Especificações do Veículo

- Dados do motor 12-4
- Peso do veículo 12-11
- Dimensões do veículo 12-12
- Capacidades e especificações 12-13
- Informações sobre os pneus 12-14
- Pressão dos pneus 12-15

Identificação do veículo

Número de identificação do veículo (VIN)

Local do número do chassi

Estampagem

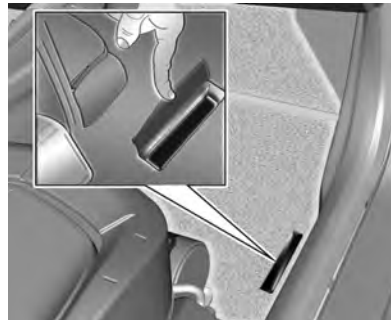

No assoalho, no lado direito do banco do passageiro dianteiro, sob a tampa.

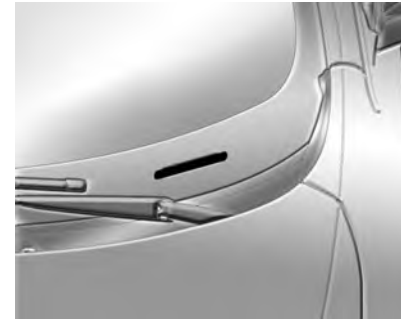

A placa com o número de identificação do veículo fica no canto dianteiro do painel de instrumentos, no lado do motorista. Ela pode ser vista de fora, através do para-brisa.

Gravação nos vidros

No para-brisa, no vidro traseiro e nos vidros laterais.

12-2 Especificações

Etiquetas autoadesivas

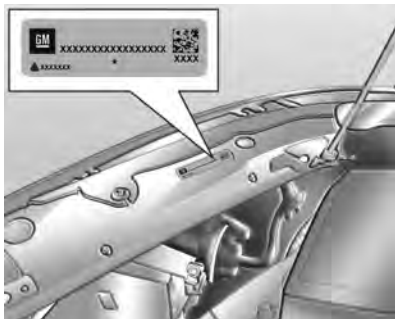

- No painel dianteiro direito no compartimento do motor.

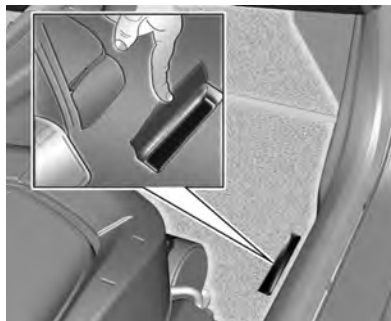

- No assoalho, no lado direito do banco do passageiro dianteiro, sob a tampa.



- A etiqueta de certificação está na coluna da porta dianteira direita.



Plaqueta de identificação

Plaqueta de identificação do ano de fabricação



Localizada na coluna da porta da frente direita.

12-4 Especificações

Especificações do Veículo

Dados do motor

MOTOR	1.0L SPE/4	1.4L SPE/4
Combustível	Etanol / Gasolina	Etanol / Gasolina
Número de cilindros	4 em linha	4 em linha
Número de mancais	5	5
Sequência de ignição	1 – 3 – 4 – 2	1 – 3 – 4 – 2
Diâmetro do cilindro	71,1 mm	77,6 mm
Curso do cilindro	62,9 mm	73,4 mm
Cilindrada	999 cm ³	1389 cm ³
Marcha lenta Com (A/C) (1)	750 rpm +/- 100 (A/C desligado) 900 rpm +/- 100 (A/C ligado)	
Taxa de compressão	12,6 : 1	12,4 : 1
Potência máxima (ABNT - NBR ISO 1585)	78 CV (57,4 kW) a 6.400 rpm (gasolina) 80 CV (58,8 kW) a 6.400 rpm (etanol)	98 CV (72,1 kW) a 6.000 rpm (gasolina) 106 CV (77,9 kW) a 6.000 rpm (etanol)

Especificações 12-5

MOTOR	1.0L SPE/4	1.4L SPE/4
Torque máximo (ABNT - NBR ISO 1585)	93 Nm (9,5 mKg.f) a 5.200 rpm (gasolina) 96 Nm (9,8 mKg.f) a 5.200 rpm (etanol)	127 Nm (13,0 mKg.f) a 4.800 rpm (gasolina) 136 Nm (13,9 mKg.f) a 4.800 rpm (etanol)
Rotação máxima permitida (gerenciamento do motor)	6800 rpm	6300 rpm
(1) Para veículos com transmissão automática, com a alavanca de câmbio na posição "N" e, para veículos com transmissão manual, com a alavanca de câmbio na posição neutra.		

SISTEMA ELÉTRICO	1.0L SPE/4	1.4L SPE/4
Bateria	12V 40 Ah (1) 12V 50 Ah (2)	
Alternador	80 A (1) 100 A (3)	
Velas	BR8ES-D (NGK)	BPR7E-D (NGK)
Abertura dos eletrodos	0,7 – 0,8 mm	0,8 – 0,9 mm
(1) sem A/C. (2) Com ar-condicionado e/ou transmissão automática e/ou vidros elétricos, trava das portas, alarme e rádio. (3) Com ar-condicionado e/ou transmissão automática. A/C - ar condicionado		

12-6 Especificações

Motor	1.0L SPE/4		1.4L SPE/4	
	MT		MT	AT
1ª marcha	4,27 : 1	3,73 : 1	4,449 : 1	
2ª marcha	2,35 : 1	1,96 : 1	2,908 : 1	
3ª marcha	1,48 : 1	1,32 : 1	1,893 : 1	
4ª marcha	1,05 : 1	0,95 : 1	1,446 : 1	
5ª marcha	0,80 : 1	0,76 : 1	1,000 : 1	
6ª marcha	-	-	0,742 : 1	
Marcha à ré	3,31 : 1	3,63 : 1	2.871 : 1	
Relação de transmissão do diferencial	4,87 : 1	4,63 : 1	4,11 : 1	
AT — Transmissão automática MT — Transmissão manual				

Especificações 12-7

Velocidades recomendadas para mudança de marcha (MT) (1) (2)	1.0L SPE/4			
	Motor frio		Motor quente	
	Aceleração leve ou moderada	Aceleração forte (3)	Aceleração leve ou moderada	Aceleração forte (3)
1ª -> 2ª	20 Km/h	20 Km/h	18 Km/h	18 Km/h
2ª -> 3ª	35 Km/h	35 Km/h	28 Km/h	28 Km/h
3ª -> 4ª	42 Km/h	60 Km/h	40 Km/h	60 Km/h
4ª -> 5ª	52 Km/h	72 Km/h	50 Km/h	72 Km/h

(1) Aceleração leve ou moderada: acelerações utilizadas na condução do veículo no plano ou em subidas com pouca inclinação.
 (2) Aceleração forte: acelerações utilizadas na condução do veículo em subidas com inclinação alta.
 (3) Acelerações fortes caracterizadas nos 2º e 20º ciclos das normas brasileiras de emissões e consumo (ABNT NBR 6601 e 7024).
 MT — Transmissão manual

12-8 Especificações

Velocidades recomendadas para mudança de marcha (MT) (1) (2)	1.4L SPE/4			
	Motor frio		Motor quente	
	Aceleração leve ou moderada	Aceleração forte (3)	Aceleração leve ou moderada	Aceleração forte (3)
1ª -> 2ª	15 Km/h	15 Km/h	14 Km/h	14 Km/h
2ª -> 3ª	33 Km/h	33 Km/h	24 Km/h	24 Km/h
3ª -> 4ª	50 Km/h	50 Km/h	37 Km/h	46 Km/h
4ª -> 5ª	72 Km/h	72 Km/h	55 Km/h	68 Km/h

(1) Aceleração leve ou moderada: acelerações utilizadas na condução do veículo no plano ou em subidas com pouca inclinação.
(2) Aceleração forte: acelerações utilizadas na condução do veículo em subidas com inclinação alta.
(3) Acelerações fortes caracterizadas nos 2º e 20º ciclos das normas brasileiras de emissões e consumo (ABNT NBR 6601 e 7024).
MT — Transmissão manual

Especificações 12-9

FREIOS	
Tipo	Sistema de freios de circuito duplo hidráulico com divisão diagonal
Dianteiros	Freio de disco com pinça flutuante
Traseiros	Sistema de freio a tambor
Fluido	Fluido para serviço pesado DOT 4 ACDelco
Freio de estacionamento	Freio de serviço traseiro

GEOMETRIA DA DIREÇÃO (direção manual)		1.0L / 1.4L SPE/4
Cambagem	Dianteiros	-1°24'36" a 0°5'24"
	Traseiros	-1°31'12" a -0°31'12"
Cáster	Dianteiros	2°21' a 3°51'
Convergência	Dianteiros	0°6' a 0°30'
	Traseiros	-0°6'36" a 0°53'24"
Diâmetro do círculo de giro		10,11 m
De parede a parede		10,38 m

12-10 Especificações

GEOMETRIA DA DIREÇÃO (direção hidráulica)		1.0L / 1.4L SPE/4
Cambagem	Dianteiros	-1°24'36" a 0°5'24"
	Traseiros	-1°31'12" a -0°31'12"
Cáster	Dianteiros	3°27' a 4°57'
Convergência	Dianteiros	0°6' a 0°30'
	Traseiros	-0°6'36" a 0°53'24"
Diâmetro do círculo de giro		10,43 m
De parede a parede		10,67 m

Especificações 12-11

Peso do veículo

	1.0L SPE/4		1.4L SPE/4	
	Versão básica	Versão completa	Versão básica	Versão completa
Peso bruto total	1457	1457	1457	1497
Peso máximo permitido no eixo dianteiro (KG)	790	790	790	840
Peso máximo permitido no eixo traseiro (KG)	790	790	790	790
Peso embarcado (sem ocupação)	1023	1071	1026	1119
Peso embarcado (dianteiro)	614	647	617	705
Peso embarcado (traseiro)	409	424	409	416

12-12 Especificações

Dimensões do veículo

Todas as dimensões são em milímetros.

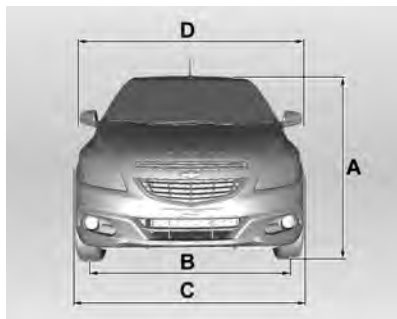

A	Altura total até o teto:	
	Com pneus 185/70 R14	1482
	Com pneus 185/65 R15	1484

B	Bitola:	
	Dianteiros	1487
	Traseiros	1493
C	Largura total	1705
D	Largura total (entre retrovisores)	1964

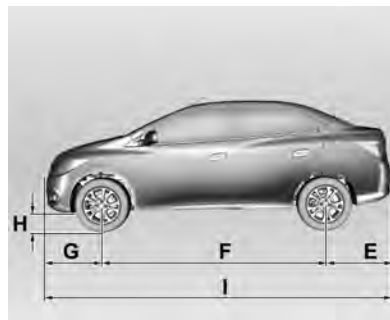

E	Distância entre o centro da roda traseira e o para-choque traseiro	925
F	Distância entre eixos	2528
G	Distância entre o centro da roda dianteira e o para-choque dianteiro	822
H	Distância do solo:	
	Com pneus 185/70 R14	128
	Com pneus 185/65 R15	130
I	Comprimento total	4275

Especificações 12-13

Capacidades e especificações

CAPACIDADES DE FLUIDOS E LUBRIFICANTES	
Cárter (incluindo substituição do filtro)	3,50 L
Cárter (sem substituição do filtro)	3,25 L
Transmissão manual, incluindo diferencial	1,60 L
Transmissão automática: primeiro enchimento	8,10 L
Fluido da direção hidráulica (com transmissão manual)	0,90 L
Fluido da direção hidráulica (com transmissão automática)	1,023 L
Sistema de arrefecimento	5,40 L
Sistema de freio	0,50 L
Reservatório do líquido do lavador	2 L
Tanque de combustível	54 L
Reservatório de partida a frio	0,40 L
Refrigerante do ar condicionado	450 G

12-14 Especificações

Informações sobre os pneus

RODAS	1.0L SPE/4	1.4L SPE/4
Rodas	Aço estampado 5J x 14	Aço estampado 5J x 14 Aço estampado 6J x 15 Liga leve 5,5J x 15
Pneus	185/70R14 88H	185/70R14 88H 185/65R15 88H
Pneu reserva (1)	Roda de aço estampado 4B x 16, com pneu T115/70R16 92M	
(1) Em veículos equipados com pneu reserva de uso temporário (diferente dos pneus de rodagem), recomenda-se utiliza-los em distâncias inferiores a 100km e velocidades inferiores a 80km/h e nem inclui-los no rodízio de pneus, devido à diferença de dimensões.		

Especificações 12-15

Pressão dos pneus

Pneus (1)	Dianteiros	Traseiros
185/70R14 88H (2)	35 (2,4) (3)	35 (2,4) (3)
185/65R15 88H (2)	32 (2,2) (3)	32 (2,2) (3)

(1) Os dados dos pneus referem-se aos pneus frios. A pressão do pneu que aumenta na operação de condução não deve ser reduzida.
(2) Para carga máxima, use a mesma pressão de pneu indicada.
(3) A primeira especificação é em lbs/pol² e a segunda, entre parênteses, é em kg/cm².

Pneu Reserva	
T115/70R16 92M	60 (4,2) (1)

(1) A primeira especificação é em lbs/pol² e a segunda, entre parênteses, é em kg/cm².

Informações sobre a garantia 13-1

Informações sobre a garantia

Informações sobre a garantia

Informações sobre a garantia	13-1
Certificado de garantia internacional	13-3
Garantia do veículo	13-3
Mensagem importante aos proprietários... ..	13-4
Visão rápida da cobertura da garantia	13-4
Garantia limitada do veículo novo	13-6
Garantia limitada de peças e acessórios	13-7
Funcionamento da cobertura da garantia em país estrangeiro	13-8

Informações sobre a garantia

Certificado de garantia e Plano de Manutenção Preventiva*

Leia com cuidado as instruções incluídas nesta seção, pois se relacionam diretamente à garantia do veículo.

Exija da sua Concessionária vendedora o preenchimento correto e completo do Quadro de Identificação localizado no final deste Manual, uma vez que dos informes nele registrados dependerá o processamento da Garantia, em suas várias fases.

Encontram-se nesta seção as definições das responsabilidades da Concessionária vendedora e da General Motors do Brasil Ltda. em relação ao veículo adquirido; também encontram-se as responsabilidades do comprador em

relação ao uso e a manutenção do veículo, para ter direito à garantia oferecida.

Nesta seção, encontra-se o Quadro de controle das revisões coberta pelo Plano de Manutenção Preventiva. Após cada revisão, a Concessionária ou Oficina Autorizada Chevrolet deverá carimbar, datar e assinar o quadro correspondente. Certifique-se de que o procedimento mencionado anteriormente tenha sido executado para poder comprovar, a qualquer momento, que o veículo recebeu os cuidados devidos.

Na seção "Serviços e Manutenção" deste manual encontram-se os itens a serem revisados, de acordo com o Plano de Manutenção Preventiva, assim como sua frequência.

Ao executar os serviços de manutenção descritos nesta seção, a Concessionária ou Oficina Autorizada Chevrolet procederá como explicado no tópico anterior.

13-2 Informações sobre a garantia

Nesta seção, encontra-se o cupom da 1ª revisão, a ser destacado somente ao executar o serviço correspondente. Não aceite o manual com as vias dos cupom previamente destacadas.

Plano de Manutenção Preventiva*

Nas páginas da seção "Serviços e Manutenção" deste Manual do proprietário, apresentamos um Plano de Manutenção Preventiva, que é oferecido como uma recomendação para que o proprietário possa conservar seu veículo em perfeitas condições de funcionamento.

Em relação à primeira revisão, leia com cuidado as informações aqui descritas sobre os itens e os serviços não cobertos pela Garantia.

Esclarecemos que o Plano de Manutenção Preventiva foi concebido para um veículo utilizado em condições normais de funcionamento.

Para outras condições consideradas severas, os intervalos entre as revisões devem ser proporcionalmente reduzidos, de acordo com a frequência e a intensidade do serviço severo ao qual se submete o veículo. Sob condições consideradas severas, é necessário revisar, limpar e/ou trocar com mais frequência os seguintes itens:

- Óleo lubrificante do motor e filtro do óleo
Consulte Óleo para motor na página 10-13.
- Elemento do filtro de ar do motor
Consulte Filtro de ar do motor na página 10-17.

Por exemplo, as condições de funcionamento a seguir são consideradas severas:

- Funcionamento constante em tráfego urbano lento com paradas e partidas excessivas.
- Serviços de táxi e similares.

- Viagens frequentes de curta distância, sem que o motor alcance a temperatura de funcionamento normal.
- Viagens longas em estradas de terra e/ou areia (estradas irregulares, com areia ou lama excessiva).
- Funcionamento prolongado em marcha lenta.
- Quando o veículo permanece, com frequência, parado por mais de dois dias.

** O Plano de Manutenção Preventiva se encontra discriminado neste Manual do Proprietário, sendo aqui mencionado em virtude de sua vinculação com o processo de garantia. Ressaltamos que este Plano aplica-se a veículos que trabalham em condições normais de funcionamento. Veículos que funcionam sob condições severas de trabalho exigem uma redução proporcional nos quilômetros indicados. (Se o veículo pertence ao programa exclusivo de frotas e/*

Informações sobre a garantia 13-3

ou a empresas de aluguel de veículos, consulte o livreto "Guia de Revisões Específico para Frotas". Para obter mais informações entre em contato com uma Concessionária Chevrolet.)

Certificado de garantia internacional

A General Motors do Brasil, procurando sempre maneiras melhores de servir seus clientes, conta com um programa de cobertura de garantia para os países da América do Sul. Assim, se o veículo se encontrar ainda dentro do período de garantia, a Rede de Concessionárias Chevrolet dos países participantes oferecerão serviços sem nenhum custo.

Os países participantes deste programa são Argentina, Paraguai e Uruguai.

Garantia do veículo

A Concessionária ou Oficina Autorizada Chevrolet concede ao proprietário de um veículo Chevrolet, os seguintes direitos:

Garantia: De acordo com os termos do respectivo certificado inserido neste Manual.

Revisão de manutenção

preventiva: Uma delas é executada antes da entrega do veículo e a outra é executada no final do primeiro ano de uso ou a 10.000 km (o que ocorrer primeiro), sem nenhum custo para o proprietário (à exceção dos itens normais de desgaste - consulte *Mensagem importante aos proprietários... na página 13-4*). A primeira revisão especial será executada na Concessionária ou Oficina

Autorizada Chevrolet, mediante a apresentação do cupom encontrado no final desta seção, e respeitados os limites de quilometragem indicados (consulte *Garantia limitada do veículo novo na página 13-6*).

Se o veículo pertence ao programa exclusivo de frotas e/ou a empresas de aluguel de veículos, consulte o livreto "Guia de Revisões Específico para Frotas". Para obter mais informações, entre em contato com uma Concessionária Chevrolet.

Assistência técnica: Na seção de Informações ao cliente deste manual, encontram-se as diretrizes para garantir a máxima satisfação nos serviços e perguntas relacionadas à Concessionária ou Oficina Autorizada Chevrolet.

13-4 Informações sobre a garantia

Orientação: Na entrega de um automóvel novo, sobre:

- A. Itens de responsabilidade do proprietário, Garantia limitada do veículo novo e Termos da garantia.
- B. Manutenção preventiva.
- C. Uso correto dos comandos, dos indicadores e dos acessórios do veículo.

Para adquirir estes direitos, é necessário

- 1. Que a Concessionária vendedora preencha corretamente a nota fiscal de venda, um documento que concede a garantia oferecida pela General Motors do Brasil Ltda.
- 2. O preenchimento correto do Quadro de identificação, que pode ser encontrado no final deste manual. Certifique-se de que a Concessionária vendedora assine, date e

carimbe a tabela para conceder os direitos na Concessionária ou Oficina Autorizada Chevrolet.

Mensagem importante aos proprietários...

Para poder usufruir a garantia oferecida pela General Motors do Brasil Ltda. para o veículo, o proprietário deverá observar com atenção as instruções aqui indicadas, relativas à manutenção do veículo.

Durante a vigência desta garantia, as revisões de manutenção preventiva previstas no Plano de Manutenção Preventiva contido neste Manual do Proprietário deverão, obrigatoriamente, ser executadas em uma Concessionária Chevrolet ou Oficina Autorizada Chevrolet.

Visão rápida da cobertura da garantia

Não existem quaisquer garantias com relação ao veículo adquirido, expressas ou inferidas, declaradas pela Concessionária na condição de vendedora e prestadora de serviços, ou pela General Motors do Brasil Ltda., na condição de fabricante ou importadora, a não ser aquelas contra defeitos de material ou de manufatura estabelecidas no presente Termo de Garantia. Toda e qualquer reclamação do comprador quanto a falhas, defeitos e omissões verificados no veículo, durante a vigência desta garantia, somente será atendida mediante a apresentação da nota fiscal respectiva emitida pela Rede de Concessionárias Chevrolet, junto com o Manual do Proprietário preenchido corretamente, sendo estes os únicos documentos competentes para assegurar o atendimento, com exclusão de qualquer outro.

Informações sobre a garantia 13-5

A General Motors do Brasil Ltda., garante que cada veículo novo de sua fabricação ou importação e entregue ao primeiro comprador por uma Concessionária Chevrolet, incluindo todos os equipamentos e acessórios nele instalados na fábrica - é isento de defeitos de material ou de manufatura, em condições normais de uso, transferindo-se automaticamente todos os direitos cobertos por esta garantia, no caso de o veículo vir a ser revendido, ao(s) proprietário(s) subsequente(s), até o término do prazo previsto neste termo.

A obrigação da General Motors do Brasil Ltda. limita-se ao conserto ou substituição de quaisquer peças que, dentro do período normal da Garantia a que aludem estes Termos, conforme a discriminação observada no tópico abaixo, sejam

devolvidas a uma Concessionária ou Oficina Autorizada Chevrolet, em seu estabelecimento comercial, e cuja inspeção revele satisfatoriamente a existência do defeito reclamado. O conserto ou substituição das peças defeituosas, de acordo com esta Garantia, será feito pela Concessionária ou Oficina Autorizada Chevrolet, sem débito das peças e mão-de-obra por ela empregadas.

A presente garantia inclui as garantias legais e a garantia contratual, e é concedida nas seguintes situações:

A. 36 meses ao comprador, se pessoa física ou jurídica, que use o veículo como destinatário final, à exceção daqueles que usem o veículo para serviços de transporte remunerado de pessoas ou bens; e

B. 36 meses ou 100.000 km, o que ocorrer primeiramente, ao comprador, pessoa jurídica, que use o veículo para seu próprio negócio ou produção, ou ao comprador, pessoa física, que use o veículo em serviços de transporte remunerados de pessoas ou bens.

Esta garantia substitui definitivamente quaisquer outras garantias, expressas ou inferidas, incluindo quaisquer garantias implícitas quanto à comercialização ou adequação do veículo para um fim específico, e quaisquer outras obrigações ou responsabilidade por parte do fabricante.

A General Motors do Brasil Ltda. reserva-se o direito de modificar as especificações ou de introduzir melhorias nos veículos, a qualquer momento, sem incorrer na obrigação de executar os mesmos procedimentos para veículos vendidos anteriormente.

13-6 Informações sobre a garantia

Os termos desta garantia não se aplicam nos seguintes casos:

- A um veículo Chevrolet submetido a uso incorreto, negligência ou acidente;
- A veículo reparado ou modificado fora da Concessionária ou Oficina Autorizada Chevrolet, de modo que, no julgamento do fabricante, tenha seu desempenho e sua segurança afetados negativamente;
- A serviço de manutenção regular (como: ajuste do motor, limpeza do sistema de combustível, alinhamento da direção, balanceamento das rodas e ajustes dos freios e da embreagem);
- Substituição de itens de manutenção normal (como: velas de ignição, filtros, correias, escovas do alternador e do motor de partida, discos e pastilhas de freio, sistema da

embreagem (platô, discos e rolamentos), buchas da suspensão, amortecedores, rolamentos de uso geral e vedadores), quando tal reposição seja executada junto com serviços de manutenção regulares;

- Desgaste normal de itens de estofamentos e de guarnições, devido a desgaste ou a exposição a intempéries.

Garantia limitada do veículo novo

1. **Preparação antes da entrega:**
Para certificar-se de obter a máxima satisfação com o veículo novo, a Concessionária vendedora submeteu o veículo a uma revisão de entrega cuidadosa, de acordo com o programa de inspeção de veículos novos, como recomendado pelo fabricante.

2. **Identificação do proprietário:**
O Quadro de identificação do veículo e do proprietário, que pode ser encontrado no final deste manual, preenchido de maneira correta e assinado pela Concessionária vendedora, é usado para apresentar o proprietário à Rede de Concessionárias ou Oficinas Autorizadas Chevrolet em todo o território nacional e, junto com o Aviso de Venda, emitido pela Concessionária vendedora, permite receber todos os serviços indicados nestas regras.
3. **Garantia:** De acordo com os termos da garantia indicados, o proprietário receberá os serviços cobertos pela garantia na Concessionária ou Oficina Autorizada Chevrolet.

Informações sobre a garantia 13-7

4. **Primeira revisão (especial) do Plano de manutenção preventiva relacionada a 1 ano de uso ou 10.000 km:** O cupom correspondente autoriza o proprietário a receber todos os serviços correspondentes, em qualquer Concessionária ou Oficina Autorizada Chevrolet, apresentando o Manual do Proprietário. A 1ª revisão deve ser executada dentro de 12 meses a partir da data da venda ao primeiro comprador, com uma tolerância de 30 dias a mais ou a menos, ou dentro da faixa de 9.000 a 11.000 km, o que ocorrer primeiro. A mão de obra é gratuita para o proprietário, que é responsável somente pelos custos relacionados aos itens de desgaste normal (ver instruções detalhadas em *Mensagem importante aos proprietários... na página 13-4*).

5. **É responsabilidade do proprietário:** Proporcionar manutenção apropriada para o veículo, o que não somente reduz os custos operacionais, mas também ajuda a impedir mau funcionamento devido a negligência, que não é coberto pela garantia. Assim, para a própria proteção do proprietário, procurar sempre a Concessionária ou Oficina Autorizada Chevrolet para executar a revisão programada, como descrito no Plano de Manutenção Preventiva, porque a garantia somente será aplicável com a apresentação do Manual do Proprietário, com todos os quadros correspondentes das revisões devidamente preenchidos de maneira correta e assinados pela Concessionária ou Oficina Autorizada Chevrolet que executar os serviços.

Garantia limitada de peças e acessórios

Itens e serviços não cobertos pela Garantia

Para os itens previstos na primeira revisão de Manutenção Preventiva, a mão-de-obra de verificação é gratuita, desde que seja executada dentro do período de garantia ou da quilometragem estipulada como indicado nas Regras da Garantia, à exceção das despesas, incluindo-se as de mão-de-obra, relacionadas aos itens normais de desgaste, danos e outras falhas de funcionamento causados por terceiros.

Os itens e os serviços contidos nesta categoria são descritos abaixo:

- Óleos e fluidos em geral
- Filtros em geral
- Serviços relacionados ao Plano de Manutenção Preventiva
- Vidros

13-8 Informações sobre a garantia

Peças e componentes com desgaste natural

Algumas peças e alguns componentes podem sofrer desgaste natural (em níveis diferentes), de acordo com a operação à qual se submete o veículo, e são cobertos pela garantia legal por um período de 90 dias em relação a defeitos de fabricação, a partir da data da compra do veículo. Em caso de defeito de fabricação (após confirmação de que não foram sujeitos a uso abusivo), as peças ou os componentes serão substituídos. Em qualquer outra situação, a substituição seguirá a orientação específica do fabricante, e todas as despesas serão de responsabilidade do proprietário.

São elas:

- Buchas da suspensão
- Sistema da embreagem (platô, discos e rolamentos)
- Discos de freio
- Lonas e pastilhas de freio
- Amortecedores
- Rolamentos em geral
- Vedadores em geral
- Velas de ignição
- Fusíveis
- Lâmpadas
- Palhetas dos limpadores dos vidros
- Pneus
- Correias
- Escovas do alternador e motor de partida.

Funcionamento da cobertura da garantia em país estrangeiro

Para desfrutar os direitos da garantia nos países mencionados anteriormente, deverão ser obedecidos todos os procedimentos listados em *Garantia limitada do veículo novo na página 13-6*, em *Visão rápida da cobertura da garantia na página 13-4* neste manual.

A revisão de Manutenção Preventiva deve ser executada em Concessionárias localizadas em território brasileiro.

Informações ao consumidor 14-1

Informações ao consumidor

Informações ao consumidor
Escritórios de assistência ao cliente 14-1

Informações ao consumidor

Escritórios de assistência ao cliente

CRC - Centro de relacionamento Chevrolet



É possível entrar em contato diretamente com a General Motors sem custo de qualquer lugar do país pelo telefone:

- **Brasil 0800-702-4200**

- **Argentina 0800-888-2438**
- **Uruguai 0800-24389**
- **Paraguai 009-800-542-0087**

Para acelerar a assistência do **CRC**, tenha em mãos as seguintes informações:

- Número de identificação do veículo - VIN (número do chassi).
- Número do CPF/CNPJ do cliente.

Chevrolet Road Service

O Manual de Condições Gerais do programa Road Service, está inserido no kit de informações gerais, fornecido ao proprietário do veículo Chevrolet.



14-2 Informações ao consumidor

Para obter mais informações sobre as Revisões Chevrolet, acesse www.chevrolet.com.br/revisao e programe a revisão on-line.

Nível de ruído

Este veículo está em conformidade com as Resoluções CONAMA 01/93, 08/93 e 272/00, e com a Instrução Normativa do IBAMA n° 28/02, de controle da poluição sonora para veículos automotores. Limite máximo de ruído para fiscalização (com o veículo parado):

Veículo	dB(A)
1.0L SPE/4 (MT)	86,3 a 4.800 rpm
1.4L SPE/4 (MT)	85,9 a 4.500 rpm
1.4L SPE/4 (AT)	82,1 a 3.000 rpm
MT — Transmissão manual AT — Transmissão automática	

É importante que todo o serviço de manutenção seja executado de acordo com as **Manutenções preventivas** para que o veículo permaneça dentro dos padrões antipoluentes.

ÍNDICE i-1**A**

Acessórios e alterações	10-2
Agendamento de manutenção	
Fluidos e lubrificantes	
recomendados	11-9
Manutenção preventiva	11-5
Airbags	
Dianteiros	3-12
Luz indicadora do	
tensionador do cinto de	
segurança	5-14
Verificação do sistema	3-10
Ajustes	
Banco, condução inicial	3-3
Alavanca seletora	9-21
Amaciamento, Veículo Novo ...	9-17
Antifurto	
Sistema de alarme	2-11
Ao carregar o veículo	4-6
Apoios de cabeça	3-1
Aquecimento	8-1
Ar condicionado	8-3

Áreas de armazenamento

Informações sobre	
disposição de cargas no	
veículo	4-6
Painel de instrumentos	4-1
Porta-luvas	4-2
Armazenamento do veículo	10-7
Assistência ao cliente	
Escritórios	14-1
Automática	
Fluido da transmissão	10-16
Automático	
Transmissão	9-21
Travas das portas	2-7
Auxiliar	
Dispositivos	7-14
Auxiliar de estacionamento	9-30
Avisos	v
Cuidados e Perigos	v
Pisca-alerta	6-3
Avisos sonoros	5-26
Avisos sonoros, aviso	5-26

B

Bancos	
Ajuste, dianteiro	3-4
Apoios de cabeça	3-1
Posição, dianteira	3-3
Traseiros	3-5
Bancos dianteiros	
Ajustes	3-4
Bancos traseiros	3-5
Bateria	10-25
Interruptor de desconexão	10-6
Partida do motor	
com cabos	
auxiliares	10-51, 10-53
Proteção de Energia	6-7
Bebês e crianças menores,	
proteções	3-16
Bluetooth	
Visão geral	7-37
Buzina	1-19, 5-6

i-2 ÍNDICE

C

Calota da roda	10-47, 10-49
Capacidades e especificações	12-13
Capô	10-10
Certificado de garantia internacional	13-3
Chaves	2-1
Cinto de três pontos	3-8
Cinto subabdominal	3-10
Cintos de segurança	3-7
Cinto subabdominal	3-10
Três pontos	3-8
Uso durante a gravidez	3-10
Cobertura de operação em outros países	13-8
Combustível	
Abastecendo o tanque	9-34
Aditivos	9-33
Economia, Condução para Maior	9-3
Luz de advertência de nível de combustível	
baixo	5-18
Medidor	5-13
Recomendado	9-32

Como utilizar este Manual	iv
Compartimento	4-3
Carga	4-3
Compartimento de Carga	4-3
Compartimento de carga	2-9
Compartimentos de carga	
Compartimento de Carga	2-9, 4-3
Extintor de incêndio	4-5
Veículo	10-7
Computador de bordo	5-27
Computador, hodômetro parcial	5-27
Condução	
Ambiente	9-2
Defensiva	9-3
Estradas em regiões montanhosas	9-14
Fora de estrada	9-9
Maior Economia de Combustível	9-3
Programas eletrônicos	9-23
Retorno para a pista	9-8
Rodovias Molhadas	9-11
Se o Veículo Atolar	9-16
Controle do veículo	9-4

Controles das luzes externas ...	6-1
Conversor catalítico	9-20
Corte de corrente	9-23
Crianças maiores, proteções	3-15
Cuidados com a aparência	
Externa	10-54, 10-56
Interior	10-56, 10-58
Cuidados com o veículo	
Pressão dos pneus	10-44, 10-46
Cuidados, Perigos e Avisos	v

D

Dados do motor	12-4
Difusores de ar ajustáveis	8-7
Difusores de ar fixos	8-7
Dimensões	
Veículo	12-12
Dimensões do veículo	12-12
Direção	9-8
Ajuste da Roda	5-5
Controles da Roda	5-6
Fluido, Hidráulica	10-22
Direção defensiva	9-3
Direção, Sinalizadores	6-3

ÍNDICE i-3

Dispositivo de retenção para crianças	
Bebês e crianças novas	3-16
Crianças mais velhas	3-15
Sistemas	3-17
Dispositivos	
Auxiliar	7-14

E

Elétrico	
Espelhos	2-14
Fluido da direção	10-22
Proteção, Bateria	6-7
Tomadas	5-10
Vidros	2-16
Entrada de ar	8-8
Especificações	
Informações sobre os pneus	12-14
Pressão dos pneus	12-15
Especificações e Capacidades	12-13

Espelhos	
Elétrico	2-14
Espelhos escamoteáveis	2-14
Manual	2-14
Retrovisor manual	2-15
Espelhos aquecidos	
Vidro traseiro	2-19
Espelhos escamoteáveis	2-14
Espelhos manuais	2-14
Espelhos retrovisores	2-15
Estacionamento	9-18
Freio	9-27
Luz indicadora do auxiliar ultrassônico	5-17
Sobre Materiais Combustíveis	9-19
Estradas em regiões montanhosas	9-14
Extintor de incêndio	4-5

F

Falha, Transmissão automática	9-23
Faróis	
Comutador de Farol Alto/Baixo	6-2
Lampejador dos faróis	6-3
Lembrete de luzes acesas	5-19
Luz indicadora de farol alto aceso	5-19
Substituição de lâmpadas	10-28
Faróis de neblina	
Dianteiros	6-4
Substituição de lâmpadas	10-31
Farol de neblina	
Luz	5-19
Ferramentas	10-43, 10-45
Filtro,	
Limpador de ar do motor	10-17

i-4 ÍNDICE

Fluido	
Direção elétrica	10-22
Freios	10-23
Lavador do para-brisa	10-23
Transmissão automática	10-16
Fluidos e lubrificantes recomendados	11-9
Folha de dados	
Veículo	iii
Folha de dados do veículo	iii
Fora de estrada	9-9
Condução	9-9
Retorno	9-8
Freios	9-25, 10-23
Antiblocante	9-27
Assistência	9-28
Estacionamento	9-27
Fluido	10-23
Luz de advertência do sistema de freios e embreagem	5-16
Frenagem	9-7

Fusíveis	10-35
Bloco de fusíveis do compartimento do motor	10-37
Bloco de fusíveis do painel de instrumentos	10-40

G

Garantia do veículo	13-3
Garantia limitada	
Peças e acessórios	13-7
Garantia limitada de peças e acessórios	13-7
Garantia limitada do veículo novo	13-6
Gravidez, uso de cintos de segurança	3-10

H

Hodômetro	5-11
Hora	5-8

I

Identificação do veículo	
Placa	12-3
Iluminação	
Controle de Iluminação	6-5
Entrada	6-6
Entrada/saída	6-7, 6-6
Saída	6-7, 6-6
Iluminação de entrada	6-6
Iluminação de entrada/saída	6-7, 6-6
Iluminação de saída	6-7, 6-6
Iluminação do painel de instrumentos	10-35
Imobilizador	2-13
Luz	5-19
Indicador	
Manual do proprietário	5-16
Indicador do Manual do Proprietário	5-16
INFOCARD	2-2
Informações	
Serviço	11-1
Informações de serviço	11-1

ÍNDICE i-5

Informações sobre a	
garantia	13-1
Certificado de garantia	
internacional	13-3
Cobertura de operação em	
outros países	13-8
Garantia limitada de peças	
e acessórios	13-7
Garantia limitada do	
veículo novo	13-6
Mensagem importante aos	
proprietários	13-4
Resumo da cobertura	13-4
Veículo	13-3
Informações sobre	
disposição de cargas no	
veículo	4-6
Informações sobre	
emissões	10-8
Informações sobre os	
pneus	12-14
Interruptor de desconexão	
da bateria	10-6
Introdução	iv

L

Lâmpadas	
Controles Externos	6-1
Cortesia	6-5
Faróis, sinalizadores de	
direção e luzes de	
estacionamento	10-29
Farol de neblina	6-4
Indicador de Falhas	5-15
Interior	10-34
Lanternas traseiras	10-32
Lembrete	5-19
Marcha à ré	6-4
Placa de licença	10-34
Porta-luvas	6-6
Lampejador dos faróis	6-3
Lanternas	
Advertência de	
temperatura do líquido de	
arrefecimento do motor	5-17
Advertência do Sistema de	
Freios	
Antiblocantes (ABS)	5-16
Airbag e tensionador do	
cinto de segurança	5-14

Lanternas (Continuação)	
Auxiliar de estacionamento	
ultrassônico	5-17
Comutador de Farol Alto/	
Baixo	6-2
Faróis Altos Ligados	5-19
Farol de neblina	5-19
Imobilizador	5-19
Lampejador dos faróis	6-3
Luz de advertência de	
nível de combustível	
baixo	5-18
Luz indicadora de	
anomalia	5-15
Piloto automático	5-20
Porta entreaberta	5-20
Pressão do Óleo do Motor	5-18
Sistema de Carga da	
Bateria	5-14
Sistema de freios e	
embreagem	5-16
Lanternas traseiras	10-32
Levantamento do veículo,	
pneus	10-6
Limpador/Filtro de ar,	
Motor	10-17

i-6 ÍNDICE**Limpeza**

Limpeza externa	10-54, 10-56
Limpeza interna	10-56, 10-58
Líquido de Arrefecimento	
Luz de advertência de temperatura do motor	5-17
Líquido de arrefecimento	
Motor	10-17
Líquido do lavador	10-23
Luz de advertência de nível de combustível baixo	5-18
Luz de freio elevada (CHSL)	10-33
Luz indicadora de farol alto aceso	5-19
Luz indicadora de funcionamento incorreto	5-15
Luz indicadora do auxiliar de estacionamento ultrassônico	5-17
Luz indicadora do sistema de carga	5-14
Luzes de cortesia	6-5
Luzes de ré	6-4

M**Manutenção**

Operação regular do ar condicionado	8-9, 8-8
Manutenção preventiva	11-5
Medidores	
Combustível	5-13
Hodômetro	5-11
Sinalizador de direção	5-14
Tacômetro	5-12
Velocímetro	5-10
Mensagem importante	
Proprietários	13-4
Mensagens	
Veículo	5-25
Modo manual	9-22
Monóxido de Carbono	
Sistema de escapamento	9-19
Mostrador digital com funções múltiplas (DIC)	5-20
Mostrador digital de informação (GID)	5-24
Motor	
Escapamento	9-19
Limpador/Filtro de ar	10-17
Líquido de arrefecimento ...	10-17

Motor (Continuação)

Luz de advertência de temperatura do líquido de arrefecimento	5-17
Luz Indicadora de Pressão ...	5-18
Partida	9-18
Superaquecimento	10-19
Ventoinha	10-21
Verifique e Repare a Luz Automática do Motor	5-15
Vista geral do compartimento	10-12

O**Óleo**

Luz Indicadora de Pressão ...	5-18
Motor	10-13
Operação regular do ar condicionado	8-9, 8-8
Operação, Sistema de Informação e Entretenimento	7-3
Outros itens de reparo	
Sistema de ar condicionado ...	8-3

ÍNDICE i-7**P**

Painel de instrumentos	
Porta-Objetos	4-1
Para-sóis	2-19
Parabrisa	
Limpador/Lavador	5-6
Partida do motor	9-18
Partida do motor	
com cabos	
auxiliares	10-51, 10-53
Perigo, atenção e cuidado	v
Personalização	
Veículo	5-29
Peso do veículo	12-11
Pesos	
Veículo	12-11
Piloto automático	9-28
Luz	5-20
Pisca-alerta, Sinalizador de	
Advertência	6-3
Plaqueta de identificação	12-3
Pneus	
Designações	10-43, 10-45
Inspeção	10-44, 10-46
Levantamento do veículo	10-6

Pneus (Continuação)

Qual o momento	
para substituir os	
pneus	10-46, 10-48
Rodízio	10-45, 10-47
Troca de roda	10-47, 10-49
Pneus e rodas	10-43, 10-45
Pneus diferentes	10-47, 10-49
Porta-copos	4-3
Porta-luvas	4-2
Lâmpadas	6-6
Portas	
Luz indicadora de porta	
aberta	5-20
Sistema central de	
travamento	2-7
Travas manuais das portas	2-6
Posição dos bancos dianteiros	
Ajustes	3-3
Posições da ignição	9-17
Pressão	
Pneu	12-15
Pressão dos pneus	12-15
Programas eletrônicos de	
condução	9-23

Q

Qual o momento	
para substituir os	
pneus	10-46, 10-48
Quebra de veículo novo	9-17

R

Rádio	
Personalização	7-32
Rádio AM/FM	7-8
Rádios	
Rádio AM/FM	7-8
Reboque	
Veículo	10-52, 10-54
Recomendado	
Combustível	9-32
Relógio	5-8
Reservatório de partida	
a frio	9-33
Rodas	
Substituição	10-47, 10-49
Rodas e pneus	10-43, 10-45
Rodízio, pneus	10-45, 10-47
Rodovias	
Como Conduzir, Molhadas	9-11

i-8 ÍNDICE**S**

Serviço

Acessórios e alterações	10-2
Fazer revisão em breve	5-15
Luz Automática do Motor	5-15
Realizando seu próprio trabalho	10-9
Serviços de informação e entretenimento	7-1
Serviços e manutenção	
Informações de serviço	11-1
Sinalizador de advertência (pisca-alerta)	6-3
Sinalizador de direção	5-14
Sinalizadores de direção e de mudança de pista	6-3
Sistema	
Serviços de informação e entretenimento	7-1
Sistema central de travamento	2-7
Sistema de airbags dianteiros	3-12
Sistema de alarme	
Antifurto	2-11

Sistema de aquecimento e

ventilação	8-1
Sistema de áudio	
Dispositivo antifurto	7-3
Suporte de antena fixo	7-13
Sistema de freios	
antiblocantes (ABS)	9-27
Luz de Advertência	5-16
Sistema de ventilação e ar condicionado	
Aquecimento e ventilação	8-1
Sistema elétrico	
Bloco de fusíveis do compartimento do motor ..	10-37
Bloco de fusíveis do painel de instrumentos	10-40
Fusíveis	10-35
Sistemas antifurto	
Imobilizador	2-13
Substituição da palheta do limpador	10-27
Substituição da palheta, Limpador	10-27

Substituição de lâmpadas

Faróis	10-28
Faróis de neblina	10-31
Faróis, sinalizadores de direção e luzes de estacionamento	10-29
Iluminação do painel de instrumentos	10-35
Lâmpadas da placa de licença	10-34
Lanternas traseiras	10-32
Luz de freio elevada (CHSL)	10-33
Luzes internas	10-34
Superaquecimento, Motor	10-19

T

Tacômetro	5-12
Tampas	
Roda	10-47, 10-49
Tanque de combustível	
Partida a frio	9-33
Telefone	
Bluetooth	7-37
Viva-voz	7-49
Telefone viva-voz	7-49

ÍNDICE i-9

Temperatura	
Externo	5-8
Temperatura externa	5-8
Termômetro	
Temperatura externa	5-8
Tomadas	
Elétrico	5-10
Transmissão	
Automático	9-21
Fluido, Automática	10-16
Fluido, Manual	10-16
Transmissão automática	
Alavanca seletora	9-21
Corte de corrente	9-23
Falha	9-23
Modo manual	9-22
Programas eletrônicos de condução	9-23
Visor da transmissão	9-21
Transmissão manual	9-24
Fluido	10-16

Travas	
Porta automática	2-7
Porta manual	2-6
Proteção contra bloqueio	2-8
Sistema central de travamento	2-7
Triângulo de segurança	4-4
Triângulo, Segurança	4-4

V

Veículo	
Controle	9-4
Fazer revisão em breve	5-15
Mensagens	5-25
Número de identificação (VIN)	12-1
Personalização	5-29
Reboque	10-52, 10-54
Veículo Atolado	9-16
Velocímetro	5-10
Ventilação	
Difusores de ar fixos	8-7
Regulagem do ar	8-7
Ventoinha	
Motor	10-21
Verifique	
Luz do Motor	5-15
Vidros	
Aquecido, traseiro	2-19
Elétrico	2-16
Manual	2-16
Vidros de acionamento manual	2-16
Vidros traseiros	
Espelhos aquecidos	2-19
Visão geral do painel de instrumentos	1-2
Visão geral, sistema de Conforto e conveniência	7-3
Visor	
Informações gráficas (GID) ...	5-24
Visor da transmissão	9-21
Visores	
Transmissão automática	9-21

